

# (( SKY ))

VIBRATION PLATE

---



## SVP05

**PL** INSTRUKCJA UŻYTKOWANIA

**EN** MANUAL INSTRUCTION

**CZ** NÁVOD K OBSLUZE

---

[www.abisal.pl](http://www.abisal.pl)



W celu zapewnienia właściwego działania produktu, przed rozpoczęciem jego użytkowania należy dokładnie zapoznać się z niniejszą INSTRUKCJĄ UŻYTKOWNIKA, zwracając szczególną uwagę na środki ostrożności.

## Spis treści

Środkiostrożności. ....	2
Funkcjaproduktu. ....	3
Programy. ....	4
Funkcje pilota. ....	5
Sposób użytkowania. ....	6
Sposób przedstawiania. ....	7
Czyszczenie i konserwacja. ....	7
Często spotykane problemy i metody ich rozwiązania. ....	7
Specyfikacjatechniczna. ....	7

## Środki ostrożności

Środowisko użytkowania.

Produktu nie należy użytkować w środowisku wilgotnym lub zakurzonym, w którym mogłoby dojść do porażenia prądem lub uszkodzenia części mechanicznych.

Nie należy korzystać z produktu, jeżeli temperatura wewnątrz pomieszczenia przekracza 40 °C.

Nie należy korzystać z produktu na świeżym powietrzu lub bezpośredniej ekspozycji na działanie promieni słonecznych.

Produkt należy ustawić na płaskiej powierzchni.

**Po przeniesieniu produktu z otoczenia o niskiej temperaturze do otoczenia o wysokiej temperaturze należy odczekać godzinę, aby zapobiec zbieraniu się pary wodnej z kondensacji na maszynie, co może prowadzić do awarii.**

Odradza się używanie produktu przez następujące osoby:

*(Zaleca się konsultację z lekarzem przed użyciem produktu)*

Osobom w trakcie leczenia lub osobom, które źle się czują;

Osobom chorującym na nowotwory złośliwe;

Kobietom w ciąży lub w czasie menstruacji;

Osobom z chorobami serca;

Pacjentom z osteoporozą;

Osobom z wszczepionym rozrusznikiem serca lub innym elektronicznym przyrządem medycznym;

Osobom z protezami kończyn;

Osobom wrażliwym na drgania lub wyczerpujące ćwiczenia fizyczne.

Uwagi dotyczące eksploatacji

Przed użyciem produktu należy zdjąć zegarek, bransoletki, odłożyć telefon komórkowy i inne cenne przedmioty, a także klucze, noże lub inne ostre przedmioty, aby uniknąć uszkodzenia maszyny lub kontuzji.

W czasie korzystania z produktu nie należy palić papierosów.

Nie należy korzystać z produktu jednocześnie z innym sprzętem medycznym.

Produktu nie należy wykorzystywać do celów leczniczych.

Nie należy korzystać z produktu bezpośrednio po jedzeniu lub piciu.

W czasie użytkowania należy chronić produkt przed dostępem dzieci lub zwierząt. Zabrania się wkładania palców lub innych przedmiotów w przerwę pomiędzy osłoną środkową a osłoną podstawy.

Dzieci poniżej 10 roku życia i osoby powyżej 60 roku życia powinny korzystać z produktu pod nadzorem.

Udźwig produktu wynosi 150 kg; osobom o większej wadze odradza się korzystanie z produktu.

Produkt przeznaczony jest do użytku przez jedną osobę.

## ! OSTRZEŻENIE

Zabrania się samodzielnego demontażu i napraw, które mogą prowadzić do porażenia prądem lub spowodować usterki w działaniu urządzenia. Jeżeli niezbędne są czynności konserwacyjne, należy niezwłocznie skontaktować się z producentem lub lokalnym dystrybutorem sprzętu.

Należy zaprzestać użytkowania produktu w przypadku wystąpienia opisanych poniżej okoliczności. Następnie należy odłączyć zasilanie i wyciągnąć wtyczkę z kontaktu.

Przypadkowe zachłapanie wodą lub innym płynem produktu lub sterownika.

Wykrycie uszkodzenia jakiegokolwiek akcesorium lub wewnętrznego komponentu.

Nietypowa reakcja organizmu lub odczucie silnego bólu w czasie ćwiczeń.

Awaria zasilania.

Burza lub wyładowania atmosferyczne.

## Wtyczka i kabel zasilania

Należy sprawdzić, czy napięcie jest zgodne z napięciem określonym dla produktu. Nie wolno wyciągać wtyczki mokrą ręką, ponieważ może to prowadzić do porażenia prądem. Podczas wyciągania należy trzymać za wtyczkę a nie za kabel. Należy odłączyć zasilanie i wyciągnąć wtyczkę zasilania w przypadku przedłużającej się awarii zasilania. Należy zaprzestać używania produktu, jeżeli uszkodzeniu uległa karta zasilania. Należy wyłączyć przycisk zasilania, wyciągnąć wtyczkę i skontaktować się z serwisem technicznym w celu naprawy.

## Funkcja produktu





**P0** - rozciąganie mięśni brzucha



**P1** - rozciąganie relaksacyjne



**P2** - łagodne ruchy rozciągające



**P3** - rozciąganie biegowe



**P4** - rozciąganie przy joggingu



**P5** - rozciąganie przy szybkim chodzie



**P6** - rozciąganie przy chodzie



**P7** - średnio intensywne rozciąganie



**P8** - intensywne rozciąganie



**P9** - ćwiczenia serca

### Czas od 15 min do 1 min

		15min	14min	13min	12min	11min	10min	9min	8min	7min	6min	5min	4min	3min	2min	1min
Niski	P0	4	8	10	12	17	20	24	20	17	6	12	17	20	24	20
	P1	2	4	6	8	10	13	15	12	9	8	8	10	13	15	12
	P2	8	14	8	14	8	20	8	14	8	14	14	14	8	20	8
Średni	P3	12	23	29	38	49	56	68	76	48	29	38	49	56	68	76
	P4	9	13	16	21	24	35	67	50	38	30	21	24	35	67	50
	P5	23	55	23	55	23	55	23	55	23	55	55	23	35	23	55
	P6	11	11	25	25	38	38	48	48	25	25	25	38	38	48	48
Wysoki	P7	30	30	50	50	70	70	40	40	60	60	50	70	70	40	40
	P8	55	40	55	40	50	77	80	65	65	99	40	50	77	80	65
	P9	40	85	75	65	25	96	78	60	65	80	65	25	96	78	60

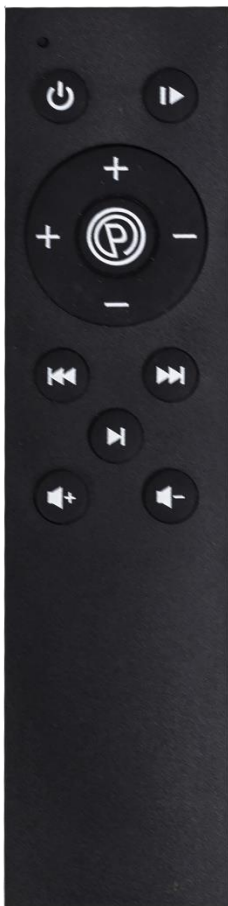

**START/ STOP:** W celu uruchomienia produktu należy włączyć wtyczkę, załączyć zasilanie i przycisnąć klawisz. Przyciśnięcie tego klawisza w czasie pracy maszyny powoduje jej zatrzymanie.

**TIME-:** Skrócenie czasu pracy: zadany czas pracy wynosi 10 minut w rozbiciu na 10 poziomów. Aby skrócić czas, należy przycisnąć ten klawisz.

**Speed+:** Zwiększenie prędkości: Ręcznie 1-20. Aby zwiększyć prędkość w czasie pracy maszyny, należy przycisnąć ten klawisz.

**TIME+:** Zwiększenie czasu pracy: zadany czas pracy wynosi 10 minut w rozbiciu na 10 poziomów. Aby wydłużyć czas, należy przycisnąć ten klawisz.









**SPEED-:** Zmniejszenie prędkości: Ręcznie 1-20. Aby zmniejszyć prędkość w czasie pracy maszyny, należy przycisnąć ten klawisz.



**Uwaga:** Efektywny zasięg sygnału pilota wynosi 2,5 metra. Wskaźnik podczerwieni sterownika powinien być nakierowany na okienko odbioru sygnału w podczerwieni na produkcie.

1. Start: Patrz 1
2. Program: Patrz 2
3. Speed+/-: Jeżeli maszyna pracuje w trybie ręcznym, klawisz ten umożliwia regulację prędkości.
4. Time+/-: Gdy maszyna została zatrzymana w trybie ręcznym, regulacja czasu możliwa jest w zakresie 1-20 minut (czas zadany: 10 minut).
5. Wyświetlanie informacji metodą LED:  
Metoda 1: Tryb. Prędkość.  
Metoda 2: Minuty: Sekunda  
Obie metody zmieniają się po 5 sekundach.

## Sposób użytkowania

			
<b>POZYCJA DO TRENINGU CAŁEGO CIAŁA:</b> Stań na platformie, ustawiając stopy na szerokość ramion. Umożliwia to usprawnienie krążenia.	<b>PRZYSIAD:</b> W przysiadzie rozstaw stopy na szerokość ramion. Jeśli możesz, to zegnij kolana pod kątem 90 stopni i pozostań w tej pozycji. Pozycja ta jest idealna do treningu ud.	<b>POMPKA:</b> Rozstaw ręce na szerokość ramion. Jeżeli potrzebujesz bardziej intensywnego treningu mięśni, ugnij łokcie pod kątem 90 stopni i utrzymaj tę pozycję.	<b>DOLNE PARTIE NÓG:</b> Ułóż dolne partie nóg na platformie zgodnie z ilustracją, opierając się na rękach ustawionych za plecami. Jeżeli potrzebujesz bardziej intensywnego treningu, unieś pośladki z podłogi opierając się na tydkach.
			
<b>SKŁÓN W TALII:</b> Rozstaw nogi, wykonaj skłon i połóż dłonie na platformie. Ugnij łokcie, jeśli potrzebujesz bardziej intensywnego treningu.	<b>STANIE NA JEDNEJ NODZE:</b> Postaw jedną stopę na platformie i odpręż się. Jeżeli potrzebujesz bardziej intensywnego treningu, pochyl się do przodu, przenosząc ciężar ciała na platformę.	<b>POZYCJA SIEDZĄCA I:</b> Usiądź na platformie wibrującej i wyprostuj plecy.	<b>POZYCJA SIEDZĄCA II:</b> Postaw stopy na platformie, siedząc na krześle. Jest to świetny sposób na rozluźnienie i usprawnienie krążenia w nogach.

## Funkcje i cechy

**Kształtowanie sylwetki:** wykorzystując relaksujące wibracje i kołysanie o dużej częstotliwości w połączeniu z różnymi pozycjami treningowymi, maszyna ta może głęboko stymulować tkankę mięśniową, aby zmniejszyć nagromadzoną tkankę tłuszczową, przywrócić elastyczność mięśniom, wyrzeźbić piękną sylwetkę oraz dodać energii i pewności siebie użytkownikom.

**Ćwiczenia:** Korzystając tradycji kultury chińskiej w zakresie dbania o zdrowie i kondycję, zgodnie z zasadami Kung Fu, buddyzmu, taoizmu, maszyna opiera się na treningu pasywnym, umożliwiając ćwiczenie w domu, we względnie statyczny sposób, co prowadzi do relaksacji umysłu i ciała, uśmierzenia bólu, eliminacji zmęczenia, usprawnienia krążenia. W rezultacie nabierasz siły i wzmacniasz swoje zdrowie.

## Sposób przestawiania

Przy obu końcach osłony środkowej znajdują się uchwyty. Podczas przestawiania produktu należy unieść koniec naprzeciwko układu kołowego, uchwycić za uchwyty i przesunąć produkt w odpowiednie miejsce.

### Uchwyt

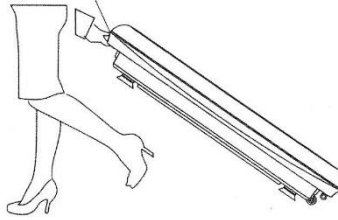

## Przechowywanie i pielęgnacyjne czyszczenie powierzchni

Przed czyszczeniem należy upewnić się, że zasilanie jest odłączone, a wtyczka wyjęta z gniazdka. Gumowy pedał i osłony można czyścić szmatką zwilżoną detergentem, a nadmiar detergentu należy usunąć szmatką.

**! UWAGA:** Nie wolno czyścić produktu środkami powodującymi korozję, takimi jak benzen lub rozcieńaczalnik, które mogą prowadzić do odbarwienia, rdzewienia lub pęknięcia produktu. Należy unikać zachlapania produktu wodą, co mogłoby prowadzić do zwarcia.

**STEROWNIK:** Ponieważ użycie wilgotnej szmatki może prowadzić do usterek, należy korzystać jedynie z suchej szmatki.

## Przechowywanie i konserwacja

Przed czyszczeniem należy upewnić się, że zasilanie jest odłączone, a wtyczka wyjęta z gniazdka. Należy usunąć pył i brud z produktu. Produkt powinien być przechowywany w stanie czystym poza miejscami o wysokiej temperaturze i wilgotności.

W przypadku niekorzystania z produktu przez dłuższy okres czasu, na produkt należy założyć osłonę pyłową (do nabycia przez użytkownika), chroniącą przed dostępem kurzu i pyłu.

## Częste problemy i ich rozwiązania

1. Zatrzymanie awaryjne: Lampka LED na konsoli pokazuje „Er-3”. LED na wyświetlaczu miga trzy razy.
2. Błąd połączenia: Lampka LED na konsoli pokazuje „ER-4”. LED na wyświetlaczu miga cztery razy.
3. Uszkodzenie przewodu zasilania: Lampka LED na konsoli pokazuje „ER-5”. LED na wyświetlaczu miga pięć razy.
4. Przeciążenie prądem: Lampka LED na konsoli pokazuje „ER-6”. LED na wyświetlaczu miga sześć razy.
5. Usterka silnika: Lampka LED na konsoli pokazuje „ER-7”. LED na wyświetlaczu miga siedem razy.
6. Blokada silnika: Lampka LED na konsoli pokazuje „ER-8”. LED na wyświetlaczu miga osiem razy.
7. Niskie napięcie: Lampka LED na konsoli pokazuje „ER-8”. LED na wyświetlaczu miga dziewięć razy.

## Specyfikacja techniczna

Napięcie znamionowe: 220V,  
Moc znamionowa: 240W  
Częstotliwość znamionowa: 50/60 Hz  
Maksymalna waga użytkownika: 150 kg  
Wymiary produktu: 76\*48\*15cm  
G.W./N.W.: 17/15,5kg, Mata do masażu





The ensure proper operation of the Product, please read this USER MANUAL carefully before using, and pay special attention to the safety precautions.

## Contents

Safety Precautions. ....	8
Function of the Product. ....	9
Programs. ....	10
Function of Controller. ....	11
Using Method. ....	12
Moving Method. ....	13
Cleaning and Maintenance. ....	13
Common Problems and Solutions. ....	13
Technical Specification. ....	13

## Safety Precautions

Environment for use

Do not use the Product in humid or dusty environment to avoid electric shock or breakdown of the mechanical parts.

Do not use the Product when indoor temperature is over 40°C.

Do not use the Product in the open air or under the direct sunlight.

Please the Product on flat floor.

**Please wait for one hour before using the Product when it is moved from low to high temperature, so as to prevent water vapor from condensing on the machine and resulting in any failure.**

People under these conditions below are not suggested to use the Product

It is strongly advised to consult your doctor before use

Patients who are under treatment or feel not good;

Patients with malignant tumor;

Pregnant women or women in menstrual period;

People with heart disease;

Osteoporosis patients;

People with heart pacemaker or other medical electronic instrument implanted;

People with artificial limb;

People who are sensitive to vibration and strenuous exercise.

Notices during Operation

Before use, please undress watch, bangle, call phone or other valuable objects, and keys, knife or other incisive objects, so as to avoid damage or body injury.

Do not smoke while using the Product.

Please do not use the Product together with other medical equipments.

Please do not use the Product for medical treatment purpose.

Do not use the Product right after a meal or drink.

During use, please keep child or pet away from the Product. It is forbidden to put fingers or other foreign bodies into the gap between the middle cover and base cover.

Supervision is needed for child under 10 years and the aged over 60 years during using the Product.

The load capability of the Product is 150 KGS; people over this weight are not suggested to use the Product.

This product is only limited for one- person use.



## ! WARNING

Unauthorized dismantle, disassembly or renovation is not allowed to prevent electrical shock or any malfunctions. Please contact manufacture or local dealer immediately if there is any service work needed.

Stop using the Product under the Product under below conditions, then power off and remove the plug from power supply.

Water or other liquid is accidentally splashed onto the Product or controller.

Any accessories found damaged or internal component is exposed.

Feel abnormal or severe pain during use.

Power failure.

Thundering or lighting weather.

## Plug and power cord

Check if the voltage complies with the one specified for the Product. Do not retract the power plug with wet hand to prevent electric shock. Hold the plug rather than the power cord to pull out the power cord. Turn off the power switch and remove the plug from the power supply in case of electrical failure or not in use for a long time. Stop using the Product if the power card has any damage, turn off the over switch, pull out the plug, and contact technicians for repair.

## Function of the Product





**P0** - abdomen stretching



**P1** - relax stretching



**P2** - gentle movement stretching



**P3** - running stretching



**P4** - jogging stretching



**P5** - fast walking stretching



**P6**-walkingstretching



**P7**-averagestretching



**P8** - high level stretching



**P9** - heart stretching

### Time from 15 min to 1 min

		15min	14min	13min	12min	11min	10min	9min	8min	7min	6min	5min	4min	3min	2min	1min
Low	PO	4	8	10	12	17	20	24	20	17	6	12	17	20	24	20
	P1	2	4	6	8	10	13	15	12	9	8	8	10	13	15	12
	P2	8	14	8	14	8	20	8	14	8	14	14	8	20	8	14
Medium	P3	12	23	29	38	49	56	68	76	48	29	38	49	56	68	76
	P4	9	13	16	21	24	35	67	50	38	30	21	24	35	67	50
	P5	23	55	23	55	23	55	23	55	23	55	55	23	35	23	55
	P6	11	11	25	25	38	38	48	48	25	25	25	38	38	48	48
High	P7	30	30	50	50	70	70	40	40	60	60	50	70	70	40	40
	P8	55	40	55	40	50	77	80	65	65	99	40	50	77	80	65
	P9	40	85	75	65	25	96	78	60	65	80	65	25	96	78	60

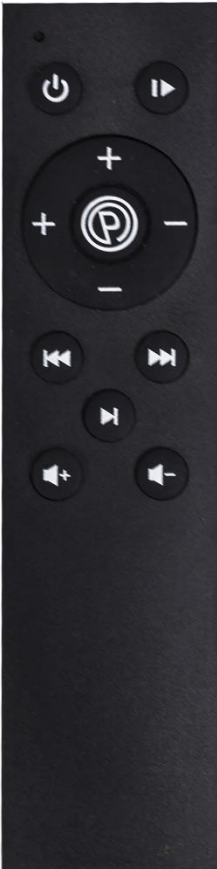

**START/ STOP:** Insert the power plug, switch on power, then press the buton to start the product. In the operation of the machine, press this buton to stop working.

**TIME-:** Time decrease: the default working time is 10 minutes, divided into 10 levels, press this button to decrease time.

**Speed+:** Speed increase: Manual 1-20. Press this button to increase the speed when the machine is operating.

**TIME+:** Time increase: the default working time is 10 minutes, divided into 10 levels, press this button to increase time.









**SPEED-:** Speed decrease: Manual 1-20. Press this button to decrease the speed when the machine is operating.



**Note:** The effective reception range of the remote control signal is 2,5 meters, the infrared emission indicator of the controller should be aligned the infrared receiving window on the product.

1. Start: See 1
2. Program: See 2
3. Speed+/-: While machine works in manual mode, speed can be adjusted by this button.
4. Time+/-: When machine stop in manual mode, time can be adjusted between 1-20 minutes(Default time: 10minutes).
5. Led displaying method:  
Method 1: Mode. Speed  
Method 2: Minutes: Second  
Both method will alternate in 5 seconds.

## Use method

			
<p><b>WHOLE-BODY-EXERCISE POSTURE:</b> Stand on the plate and stretch your feet like as wide as your shoulders. This will help improve overall circulation and muscle tone.</p>	<p><b>SQUAT POSTURE:</b> Stretch your legs as wide as your shoulders when squatting and bend your knees down to 90 degrees if you can and hold the position. This is great for a thigh workout.</p>	<p><b>PRESS-UP POSTURE:</b> Stretch your arms as wide as your shoulders. If you wish to exercise the muscles more, bend your elbows to 90 degrees and hold this position.</p>	<p><b>LOWER LEGS POSTURE:</b> Put your lower legs as shown on the plate with your hands supporting behind you on the ground. For a deeper exercise, raise your seat off the floor and press down on your calves.</p>
			
<p><b>WAIST BEND POSTURE:</b> Stretch your legs, bend at the waist and put your hands on the plate. Bend your elbows for a deeper exercise.</p>	<p><b>SINGLE-FOOT POSTURE:</b> Put one foot on the pedal and relax yourself. For a deeper exercise, lunge forward, placing more body weight on the plate.</p>	<p><b>SITTING POSTURE I:</b> Sit with your buttocks on the oscillating plate. Sit comfortably, keeping your back straight.</p>	<p><b>SITTING POSTURE II:</b> Put your legs on the plate when sitting on a chair. This is a great way to ease tension and can help to improve circulation in the legs.</p>

## Function and features

**Body beauty:** by reposeful and high-frequency vibration and sway, combined with various exercise postures, this machine can deeply stimulate muscle tissue, lower fat accumulation, rehabilitate elasticity of muscle, sculpture beautiful body shape, then make users vitalized and feel confident.

**Exercise:** Borrow health and fitness ideas from Chinese traditional culture like Kung Fu, Buddhism, Taoism, it advocates passive exercise, which allow you to exercise indoor in a relatively static manner to get mind and body relaxed, pain and soreness relived, fatigue swept away, inner circulation improved, then make you stronger and healthier.

## Moving method

Handle - Two handles are designed on both ends of the middle cover. When moving the Product, lift the end opposite of the castor, grasp the handle and move the Product to the desired place.

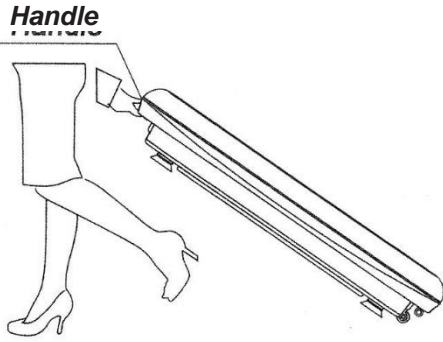

## Storage and maintenance surface cleaning

Before cleaning, ensure the power switch is turned off, and the attaching plug is pulled out of the socket. The rubber pedal and covers can be cleaned with a wet cloth containing detergent, and the detergent should be removed with a cloth.



**NOTICE:** Do not clean the product with corrosive detergent such as benzene or thinner, as it may cause fading, corrosion or crack on the Product. Do not splash water into the product to avoid short circuit.

### CONTROLLER

As wet cloth may cause malfunction of the controller, only dry cloth can be used.

## Storage and maintenance

Make sure that the power switch is turned off and the plug is removed from the power supply. Clean off the dust and dirt on the Product and keep it clean and away from places with high temperature or high humidity.

If the Product is not in use for a long period, a dustproof cover (but it yourself) should be applied on the Product to prevent the entry of dust.

## Common problems & Solutions

1. Emergency stop: Led on console shows "ER-3", Led on PCB flashes three Times.
2. Connection error: Led on console shows "ER-4", Led on PCB flashes four Times.
3. Electron power tube damage: Led on console shows "ER-5", Led on PCB flashes five Times.
4. Current Overload: Led on console shows "ER-6", Led on PCB flashes six Times.
5. Engineer abnormality: Led on console shows "ER-7", Led on PCB flashes seven Times.
6. Blocked Engineer: Led on console shows "ER-8", Led on PCB flashes eight Times.
7. Low voltage: Led on console shows "ER-9", Led on PCB flashes nine Times.

## Technical specification

Rated voltage: 220-240V  
 Rated power: 240W  
 Rated frequency: 50/60 Hz  
 Maximum user weight: 150 kg  
 Assembly size: 76\*48\*15cm  
 G.W./N.W.: 17/15,5kg, Massage mat



**!** Za účelem zajištění správné funkčnosti výrobku se, před jeho používáním, důkladně seznamte s NÁVODEM K OBSLUZE, přičemž věnujte zvláštní pozornost bezpečnostním opatřením.

## Obsah

Bezpečnostní opatření.....	12
Funkce výrobku.....	13
Pořady.....	16
Funkce ovládače.....	17
Způsob použití.....	18
Způsob přenášení.....	19
Čištění a údržba.....	19
Často vyskytující se problémy a způsoby jejich řešení.....	19
Technická specifikace.....	19

## Bezpečnostní opatření

Produkt nepoužívejte ve vlhkém nebo prašném prostředí, ve kterém by mohlo dojít k úrazu elektrickým proudem nebo k poškození mechanických částí.

Nepoužívejte výrobek, pokud teplota uvnitř místnosti přesahuje 40 °C.

Nepoužívejte výrobek venku nebo tam, kde by byl vystaven přímému působení slunečních paprsků.

Výrobek postavte na rovný povrch.

**Po přemístění výrobku z prostředí s nízkou teplotou do prostředí s teplotou vysokou počkejte hodinu, aby nedošlo ke vzniku kondenzace vodní páry na zařízení, což by mohlo vést k jeho selhání.**

### Těmto osobám nedoporučujeme výrobek používat

(Před použitím výrobku doporučujeme konzultaci s lékařem.)

Osobám podstupujícím léčbu nebo osobám, které se necítí dobře;

Osobám se zhoubnými nádory;

Těhotným ženám nebo ženám během menstruace;

Osobám se srdečními chorobami;

Pacientům s osteoporózou;

Osobám s implantovaným kardiostimulátorem nebo jiným elektronickým lékařským zařízením;

Osobám s protézami končetin;

Osobám citlivým na otřesy nebo vyčerpávající fyzická cvičení.

### Poznámky týkající se využívání zařízení

Před použitím výrobku si sundejte hodinky, náramky, odložte mobilní telefon a jiné cenné předměty, ale také klíče, nože a ostré předměty, abyste předešli poškození zařízení nebo úrazu.

Během využívání výrobku nekuřte cigarety.

Nepoužívejte zařízení současně s jiným lékařským zařízením.

Výrobek není možné používat k léčebným účelům.

Nepoužívejte výrobek bezprostředně po jídle nebo pití.

Během používání chraňte zařízení před kontaktem s dětmi a zvířaty. Nevkládejte prsty ani jiné předměty do mezery mezi středovým krytem a krytem základny.

Děti mladší 10 let a osoby starší 60 let by měly výrobek používat pod dozorem jiné osoby.

Nosnost výrobku je 150 kg; osobám s vyšší hmotností nedoporučujeme výrobek používat.

Výrobek je určen k užívání jednou osobou.

## UPOZORNĚNÍ

Samostatná demontáž a opravy, které by mohly vést k úrazu elektrickým proudem nebo k poruše zařízení, jsou zakázány. Pokud je údržba nezbytná, pak neodkladně kontaktujte výrobce nebo lokálního dodavatele zařízení.

Produkt byste měli přestat používat pokud se vyskytnou níže popsané okolnosti. Dále odpojte napájecí zdroj a vytáhněte zástrčku z kontaktu.

Případné potřísnění vodou nebo jinou tekutinou zařízení nebo ovládacího panelu.

Objevení poškození jakéhokoli příslušenství nebo vnitřního dílu.

Neobvyklá reakce organismu nebo pocit silné bolesti během tréninku.

Výpadek napájení.

Bouře neboblesky.

## Zástrčka a napájecí kabel

Je potřeba zkontrolovat, zda napětí odpovídá požadovanému napětí na výrobku. Je zakázáno vytahovat zástrčku mokrou rukou, neboť by mohlo dojít k úrazu elektrickým proudem. Během vytahování ze zásuvky tahejte za zástrčku a ne za kabel. Odpojte napájecí zdroj a odpojte napájecí kabel v případě delšího výpadku napájení. Přestaňte používat zařízení, pokud došlo k poškození napájecí karty. Vypněte tlačítko napájení, vytáhněte zástrčku a obraťte se na technický servis za účelem opravy.

## Funkce výrobku





**P0** - protahování břišních svalů



**P1** - relaxační rozcvička



**P2** - jemné protahovací pohyby



**P3** - běžecká rozcvička



**P4** - rozcvička při joggingu



**P5** - rozcvička při rychlé chůzi



**P6** - rozcvička při chůzi



**P7** - středně intenzivní rozcvička



**P8** - intenzivní rozcvička



**P9** - trénink srdce

### Čas od 15 do 1 minuty

		15min	14min	13min	12min	11min	10min	9min	8min	7min	6min	5min	4min	3min	2min	1min
Nízký	P0	4	8	10	12	17	20	24	20	17	6	12	17	20	24	20
	P1	2	4	6	8	10	13	15	12	9	8	8	10	13	15	12
	P2	8	14	8	14	8	20	8	14	8	14	14	8	20	8	14
Střední	P3	12	23	29	38	49	56	68	76	48	29	38	49	56	68	76
	P4	9	13	16	21	24	35	67	50	38	30	21	24	35	67	50
	P5	23	55	23	55	23	55	23	55	23	55	55	23	35	23	55
	P6	11	11	25	25	38	38	48	48	25	25	25	38	38	48	48
Vysoký	P7	30	30	50	50	70	70	40	40	60	60	50	70	70	40	40
	P8	55	40	55	40	50	77	80	65	65	99	40	50	77	80	65
	P9	40	85	75	65	25	96	78	60	65	80	65	25	96	78	60



- 1) tlačítkem MODE vybírejte mezi programy, dokud se na displeji neobjeví program MA *(na displeji někdy čitelné jako HA)*
- 2) čas si navolíte tlačítky TIME +/-
- 3) program spustíme tlačítkem START
- 4) při spuštěném programu je možné ovládat intenzitu vibrací dle potřeby
- 5) ukončení programu provedeme tlačítkem STOP

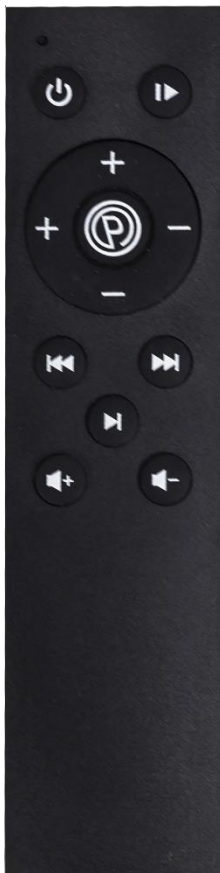

**START/ STOP:** Za účelem spuštění produktu vložte zástrčku do sítě, zapněte napájení a stiskněte tlačítko. Stisknutí tohoto tlačítka během provozu způsobí zastavení tohoto zařízení.

**TIME-:** Zkrácení doby tréninku: zadaná doba tréninku je 10 minut, rozdělená na 10 úrovní. Za účelem zkrácení této doby stiskněte toto tlačítko.









**Speed+:** Zvýšení rychlosti: Ručně 1-20. Za účelem zvýšení rychlosti během provozu zařízení, stiskněte toto tlačítko.

**TIME+:** Prodloužení doby tréninku: zadaná doba tréninku je 10 minut, rozdělená na 10 úrovní. Za účelem prodloužení této doby stiskněte toto tlačítko.

**SPEED-:** Snížení rychlosti: Ručně 1-20. Za účelem snížení rychlosti během provozu zařízení, stiskněte toto tlačítko.

**! Pozor:** Efektivní dosah ovladače je 2,5 metru. IR indikátor řídicího panelu by měl být nasměrován na okénko pro příjem infračerveného signálu výrobku.

1. Start: Viz 1.
2. Program: Viz 2.
3. Speed+/-: Pokud zařízení pracuje v ručním režimu, pak toto tlačítko umožňuje nastavit rychlost.
4. Time+/-: Pokud bylo zařízení zastaveno v ručním režimu, nastavení času je pak možné v rozmezí 1-20 minut (přednastavený čas: 10 minut).
5. Zobrazení informací pomocí LED displeje:  
Zobrazení 1: Režim. Rychlost.  
Metoda 2: Minuty: Sekundy  
Obě metody se mění po 5 sekundách.

			
<p><b>POSTOJ PRO TRÉNINK CELÉHO TĚLA:</b> Postavte se na desku, chodidla mějte rozkročena na šíři ramen. Umožňuje to zlepšení krevního oběhu a tonizaci svalů.</p>	<p><b>DŘEPY:</b> V dřepu rozkroče chodidla do vzdálenosti ramen. Pokud můžete, ohněte kolena pod úhlem 90 stupňů a setrvejte v této pozici. Tato pozice je ideální pro trénink stehien.</p>	<p><b>KLIKY:</b> Rozestavte dlaně do šíře ramen. Pokud potřebujete intenzivnější trénink svalů, ohněte lokty pod úhlem 90 stupňů a v této pozici setrvejte.</p>	<p><b>DOLNÍ PARTIE NOHOU:</b> Položte dolní partii nohou na desku dle obrázku a opírejte se o ruce, které jsou za zády. Pokud potřebujete intenzivnější trénink, zvedněte hýždě z podlahy a sedněte si na lýtka.</p>
			
<p><b>PŘEDKLON:</b> Roztáhněte nohy, předkloňte se a položte dlaně na desku. Ohněte lokty, pokud potřebujete intenzivnější trénink.</p>	<p><b>STÁNÍ NA JEDNÉ NOZE:</b> Postavte jedno chodidlo na pedál a uvolněte se. Pokud potřebujete intenzivnější trénink, nakloňte se dopředu a přeneste váhu těla na desku.</p>	<p><b>POZICE VSEDĚ I:</b> Sedněte si hýžděmi na oscilující desku. Sedněte si pohodlně s narovnanými zády.</p>	<p><b>POZICE VSEDĚ II:</b> Postavte chodidla na desku a přitom sedněte na židli. Jedná se o výborný způsob na uvolnění a zlepšení krevního oběhu v nohách.</p>

## Funkce a vlastnosti

**Tvarování postavy:** využití relaxačních masáží a houpání o vysoké frekvenci ve spojení s různými tréninkovými pozicemi, může zařízení hloubkově stimulovat svalovou tkáň za účelem snížení množství nahromaděné tukové tkáně, navrácení pružnosti svalům, vytvarování pěkné postavy a dodání energie a sebedjistoty uživatelům.

**Cviky:** S využitím čínské kultury, co do péče o zdraví a kondici, v souladu s pravidly Kung Fu, budhismu, taoismu, se zařízení opírá o pasivní trénink a umožňuje trénink doma relativně statickým způsobem, což vede k relaxaci mysli a těla, uvolnění bolesti, eliminaci únavy a zlepšení krevního oběhu. Ve výsledku dochází k získávání síly a zpevnění zdraví.

## Způsob přenášení zařízení

Na obou koncích středového krytu se nacházejí držadla. Během přenášení zařízení zvedněte konec nacházející se naproti kruhového systému, chytněte jej za držadlo a přeneste zařízení na požadované místo.

### Držák

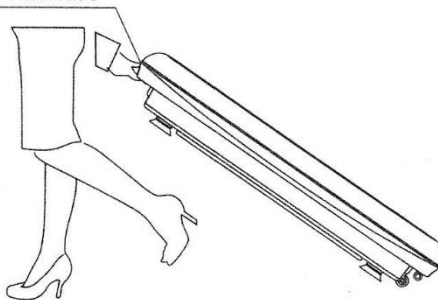

## Přechovávání a údržba povrchu

Před čištěním se ujistěte, že je napájení odpojeno a zástrčka je vytáhnuta ze zdíčky. Gumový pedál a kryty můžete čistit hadříkem zvlhčeným čisticím prostředkem, přemíru čistícího prostředku odstraňte hadříkem.

**POZOR:** Je zakázáno čistit zařízení prostředky způsobujícími korozi, jako benzen nebo ředidlo, které mohou způsobit odbarvení, korozi nebo praskání produktu. Vyhněte se potřísnění zařízení vodou, které by mohlo vést ke zkratu.

OVLÁDACÍ PANEL Z důvodu, že může použití vlhkého hadříku vést k poruchám zařízení, používejte k čištění ovládacího panelu pouze suchý hadřík.

## Přechovávání a údržba

Před čištěním se ujistěte, že je napájení odpojeno a zástrčka je vytáhnuta ze zdíčky. Z produktu odstraňte prach a špinu. Produkt by měl být přechováván čistý mimo dosah míst s vysokými teplotami a vysokou vlhkostí.

V případě nepoužívání zařízení po delší dobu, by na něj měla být dána pylová ochrana (k zakoupení uživatelem), chránící před přístupem prachu a pylu.

## Časté problémy a jejich řešení

1. Nouzové zastavení: LED displej zobrazuje „Er-3“. LED na displeji blikne třikrát.
2. Chyba spojení: LED displej zobrazuje „ER-4“. LED na displeji blikne čtyřikrát.
3. Poškození napájecího kabelu: LED displej zobrazuje „ER-5“. LED na displeji blikne pětkrát.
4. Přetížení el. proudem: LED displej zobrazuje „ER-6“. LED na displeji blikne šestkrát.
5. Porucha motoru: LED displej zobrazuje „ER-7“. LED na displeji blikne sedmkrát.
6. Zablokovaný motor: LED displej zobrazuje „ER-8“. LED na displeji blikne osmkrát.
7. Nízké napětí: LED displej zobrazuje „ER-8“. LED na displeji blikne devětkrát.

## Technická specifikace

Jmenovité napětí: 220V  
 Jmenovitý výkon: 240 W  
 Jmenovitá frekvence: 50/60 Hz  
 Maximální hmotnost uživatele: 150 kg  
 Rozměry produktu: 76\*48\*15cm  
 G.W./N.W.: 17/15,5kg, masážní rohož



Nazwa artykułu:

Kod EAN:

Data sprzedaży:

## WARUNKI GWARANCJI

1. Sprzedawca w imieniu Gwaranta udziela gwarancji na terytorium RP na okres 24 miesięcy od daty sprzedaży.
2. Gwarancja będzie respektowana przez sklep lub serwis po przedstawieniu przez klienta:
  - czytelnie i poprawnie wypełnionej karty gwarancyjnej z pieczęcią sprzedaży oraz podpisem sprzedawcy
  - ważnego dowodu zakupu sprzętu z datą sprzedaży / rachunku / reklamowanego towaru
3. Ewentualne wady i uszkodzenia ujawniane w okresie gwarancyjnym będą naprawiane bezpłatnie w terminie nie dłuższym niż 21 dni od daty dostarczenia towaru do sklepu lub serwisu.
4. W przypadku konieczności sprowadzenia części z importu okres gwarancji może się wydłużyć o czas niezbędny do jej sprowadzenia jednak nie dłużej niż o 40 dni.
5. Gwarancją nie są objęte:
  - Uszkodzenia mechaniczne i wywołane nimi wady,
  - uszkodzenia i wady wynikłe wskutek niewłaściwego z przeznaczeniem użytkowania i przechowywania,
  - niewłaściwy montaż i konserwacja,
  - uszkodzenia i zużycie takich elementów jak: linki, paski, elementy gumowe, pedały, uchwyty z gąbki, kółka, łożyska itp.
6. Gwarancja traci ważność w przypadku:
  - Uplywu terminu ważności,
  - samodzielnych napraw,
  - nieprzestrzegania zasad prawidłowej eksploatacji.
7. Duplikaty karty gwarancyjnej nie będą wydawane.
8. Produkt oddany do naprawy powinien być kompletny i czysty. W przypadku stwierdzenia braków, serwis ma prawo odmówić przyjęcia do naprawy. W przypadku dostarczenia brudnego produktu serwis może odmówić jego przyjęcia lub też na koszt klienta za jego pisemną zgodą dokonać czyszczenia.
9. Gwarancją nie są objęte czynności związane z montażem, konserwacją które zgodnie z instrukcją obsługi użytkownik zobowiązany jest wykonać we własnym zakresie.
10. Gwarant informuje również, że prowadzi serwis pogwarancyjny.
11. Towar powinien być w oryginalnym opakowaniu i zabezpieczony do wysyłki.

Gwarancja na sprzedany towar nie wyłącza, nie ogranicza ani nie zawiesza uprawnień kupującego wynikających z niezgodności towaru z umową.

## SPRZĘT NIE JEST PRZEZNACZONY DO UŻYTKU W CELACH REHABILITACYJNYCH I TERAPEUTYCZNYCH.

### ANOTACJE O PRZEBIEGU NAPRAW

L.p.	Data zgłoszenia	Data wydania	Przebieg napraw	Podpis odbierającego (sklep, właściciel)

Mimo iż dopełniamy wszelkich starań by zapewnić najlepszą jakość naszych produktów mogą pojawić się pojedyncze błędy lub przeoczenia. Jeśli zauważą Państwo defekt lub brak części prosimy o kontakt.

IMPORTER: **ABISAL SP. Z O.O.**;  
 ul. św. Elżbiety 6, 41-905 Bytom, POLSKA  
 abisal@abisal.pl  
 www.abisal.pl



Oznakowanie sprzętu symbolem przekreślonego kontenera na odpady informuje o zakazie umieszczania zużytego sprzętu elektrycznego i elektronicznego wraz z innymi odpadami. Zgodnie z Dyrektywą WEE o sposobie gospodarowania zużytymi odpadami elektrycznymi i elektronicznymi, dla tego typu sprzętu należy stosować oddzielne sposoby utylizacji.

Użytkownik, który zamierza pozbyć się tego produktu, zobowiązany jest do oddania go do punktu zbierania zużytego sprzętu elektrycznego i elektronicznego, dzięki czemu przyczynia się do ponownego użycia, recyklingu, bądź odzysku, a tym samym do ochrony środowiska naturalnego. W tym celu należy skontaktować się z punktem w którym urządzenie zostało nabyte, lub z przedstawicielami władz lokalnych. Składniki niebezpieczne zawarte w sprzęcie elektronicznym mogą powodować długo utrzymujące się niekorzystne zmiany w środowisku naturalnym, jak również działać szkodliwie na zdrowie ludzi.

# GUARANTEE CARD

Article name:

EAN code:

Date of sale:

## GUARANTEE TERMS

- The Seller provides guarantee on behalf of the Guarantor within the territory of the Republic of Poland for the period of 24 months from the date of sale.
  - The Guarantee will be recognised by the shop or service centre after the client provides:
    - clearly and correctly filled-in guarantee card with the sale stamp and the seller's signature
    - valid purchase confirmation for the equipment including the date of sale / bill /
    - complained product.
  - Possible defects and damages revealed during the guarantee period shall be remedied free of charge within not more than 21 days from the delivery of the product to the shop or service.
  - Should it be necessary to import some components, the guarantee term can be extended by the period required to import such part, however such period shall not be longer than 40 days.
  - The guarantee does not cover:
    - mechanical damages and subsequent defects,
    - damages and defects resulting from incorrect storage and usage of the equipment against its purpose,
    - incorrect assembly and maintenance,
    - damages and consumption of such elements as: cables, straps, rubber parts, pedals, sponge grips, wheels, bearings, etc.
  - The guarantee expires in the event of:
    - expiry of the validity term,
    - self-repairs,
    - failure to follow the rules of correct operation.
  - No duplicates of the guarantee cards shall be issued.
  - The product handed over for repair should be complete and clean. If some parts are missing, the service is entitled to refuse to accept the product for repair. The service may refuse to accept a dirty product or clean it on the client's expense after the client's written permit.
  - The guarantee does not cover activities related to assembly, maintenance, which, according to the instruction, the user is obliged to perform themselves.
  - The Guarantor also informs that they offer post-guarantee service.
  - The product should be provided in its original packaging and should be secured for shipment.
- The guarantee for sold goods is not exclusive, does not limit or suspend entitlements of the buyer resulting from the non-compliance of the product with the agreement.

### THE EQUIPMENT IS NOT INTENDED FOR REHABILITATION AND THERAPY

#### NOTES ON THE COURSE OF REPAIRS

Item	Date of notification	Date of provision	Course of repairs	Signature of the recipient (shop, owner)

Even though we do our best to ensure the highest quality of our products, single defects or omissions might occur. If you note a defect or missing part, we invite you to contact us.

IMPORTER: **ABISAL SP. Z O.O.**;  
 ul. św. Elżbiety 6, 41-905 Bytom, POLSKA  
 abisal@abisal.pl  
 www.abisal.pl



Labelling the product with a symbol of a crossed waste container informs us that the worn-out electrical and electronic equipment cannot be put into the same container as other waste. According to the WEEE Directive on the management of electrical and electronic waste, separate recycling methods shall be used for this type of equipment.

A user who wants to dispose of such product is obliged to transfer it to the collection centre for worn-out electrical and electronic equipment, thanks to which they support its re-usage, recycling or recovery and thusly protect natural environment. For this purpose, one should contact the equipment seller or representatives of local authorities. Hazardous components contained in electronic equipment may have long-lasting harmful impact on natural environment as well as adverse effect on human health.

Název produktu:

EAN kód:

Datum prodeje:

## ZÁRUČNÍ PODMÍNKY

- Prodávající jménem Ručitele poskytuje záruku na území Polska po dobu 24 měsíců od data prodeje.
- Záruka bude respektována obchodem nebo servisem po předložení zákazníkem:
  - čitelné a správně vyplněného záručního listu s razítkem a podpisem prodávajícího
  - platného doklad o koupi produktu s datem prodeje (účtu)
  - reklamovaného produktu
- Jakékoli závady a poškození odhalené během záruční doby budou opraveny bezplatně nejdéle do 21 dnů ode dne doručení do obchodu nebo servisu.
- Je-li třeba produkt převézt z jiné země, může být záruční lhůta prodloužena o dobu nezbytnou k jeho vrácení, nejdéle však o 40 dnů.
- Záruka se nevztahuje na:
  - mechanické poškození a vady způsobené nimi
  - poškození a vady vyplývající z nesprávného použití a skladování
  - špatnou montáž a údržbu
  - poškození a opotřebení součástí které podléhají zkázce, jako jsou kabely, pásy, pryžové prvky, pedály, držáky na houby, kola, ložiska atd.
- Záruka zaniká, pokud:
  - vyprší její platnost
  - bylo do produktu neodborně zasazeno
  - nebyla dodržena pravidla řádné údržby
- Duplikáty záručního listu nebudou vydány.
- Produkt dodaný do opravy by měl být kompletní a čistý, v opačném případě má servis právo odmítnout přijetí produktu do opravy. V případě dodání špinavého produktu může servis odmítnout jeho přijetí do opravy, nebo na náklady zákazníka stroj vyčistit s jeho písemným svolením k čištění.
- Záruka se nevztahuje na činnosti související s montáží a údržbou, které musí podle uživatelské příručky provádět sám uživatel.
- Ručitel také informuje, že provozuje pozáruční servis.
- Výrobek by měl být v původním obalu a zajištěn pro přepravu.

Záruka na prodané zboží nevylučuje, neomezuje nebo nezavazuje práva kupujícího vyplývající z nedodržení záručních podmínek.

## ZAŘÍZENÍ NENÍ URČENO K POUŽITÍ PRO RAHABILITAČNÍ A TERAPEUTICKÉ ÚČELY.

## UPOZORNĚNÍ O OPRAVĚ

Č.	Datum nahlášení	Datum vydání	Průběh oprav	Podpis příjemce (obchod, majitel)

Přesto, že děláme vše pro to, abychom zajistili maximální kvalitu našich výrobků, mohou se objevit jednotlivé vady nebo chyby. Pokud si všimnete závady nebo toho, že některá z částí chybí, kontaktujte nás, prosím.

DOVOZCE: **ABISAL SP. Z O.O.**;  
 ul. św. Elżbiety 6, 41-905 Bytom, POLSKA  
 abisal@abisal.pl  
 www.abisal.pl



Označení zařízením symbolem přeškrtnutého kontejneru na odpady informuje o zákazu likvidace použitého elektrického a elektronického zařízení společně s jinými odpady. V souladu se Směrnicí WEE o způsobu nakládání s elektrickými a elektronickými odpady, je potřeba pro tento druh zařízení používat oddělené způsoby jejich likvidace.

Uživatel, který se chce tohoto zařízení zbavit, je povinen jej odevzdat ve sběrném dvoře pro elektrický a elektronický odpad, díky čemu se spolupodílí na jejich opětovném využití, recyklaci a tím i ochrání životního prostředí. Za tímto účelem kontaktujte místo, kde bylo zařízení koupeno nebo místní úřady. Nebezpečné složky obsažené v elektrickém a elektronickém zařízení mohou dlouhodobě negativně působit na životní prostředí a také zdraví lidí.





(( SKY ))  
VIBRATION PLATE

---

IMPORTER:

**ABISAL SP. Z O.O.**

ul. św. Elżbiety 6, 41-905 Bytom, POLSKA

DISTRIBUTOR:

**ABISTORE SPORT S.R.O**

Poděbradova 111, 702 00 Ostrava, ČESKÁ REPUBLIKA