













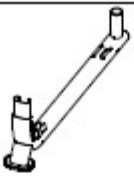















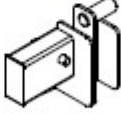



















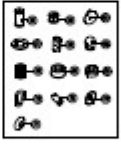

Návod k obsluze

Obr. A

							
1	2	3	4	5	6	7	8
							
9	10	11	12	15	16	17	18
							
22	23	24	25	26	27	28	29
							
31	35	36	37	38	39	40	41
							
42	43	45	47	50	58	61	71
							
75	79	90	91	92/93	94	Spare	Screw
							
137	141	145	146				

Obr. B

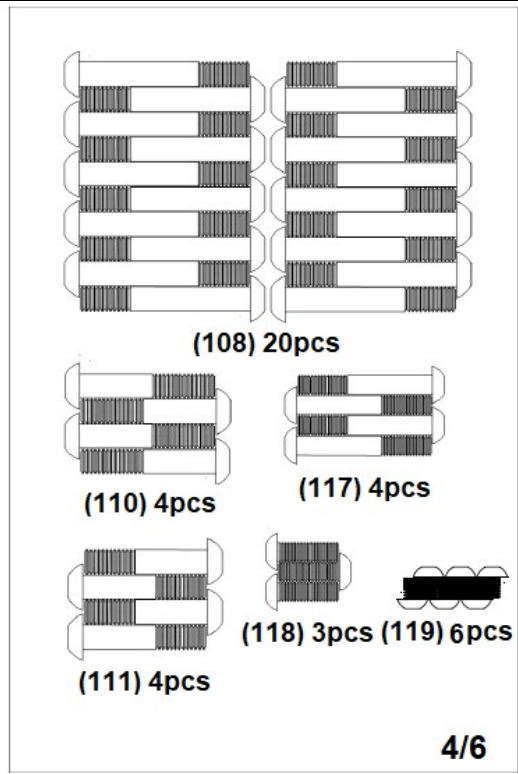
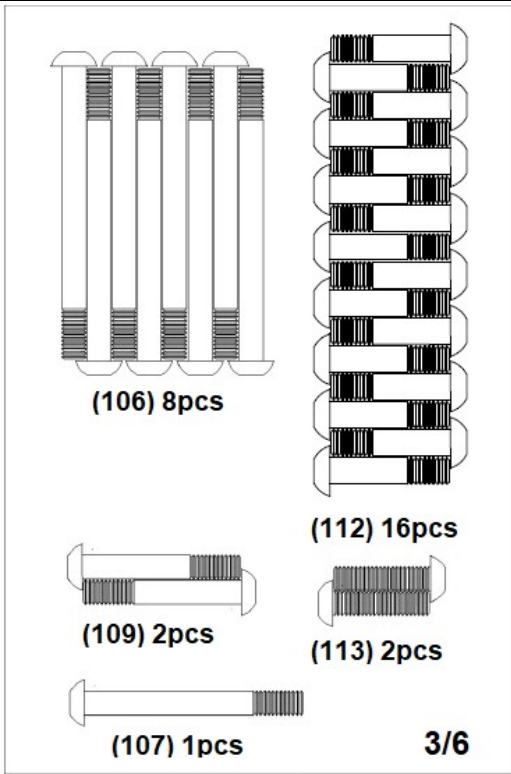
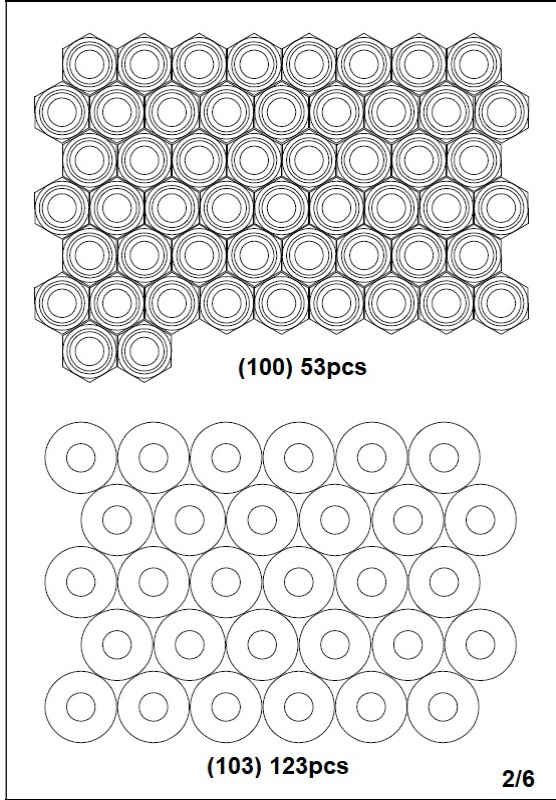
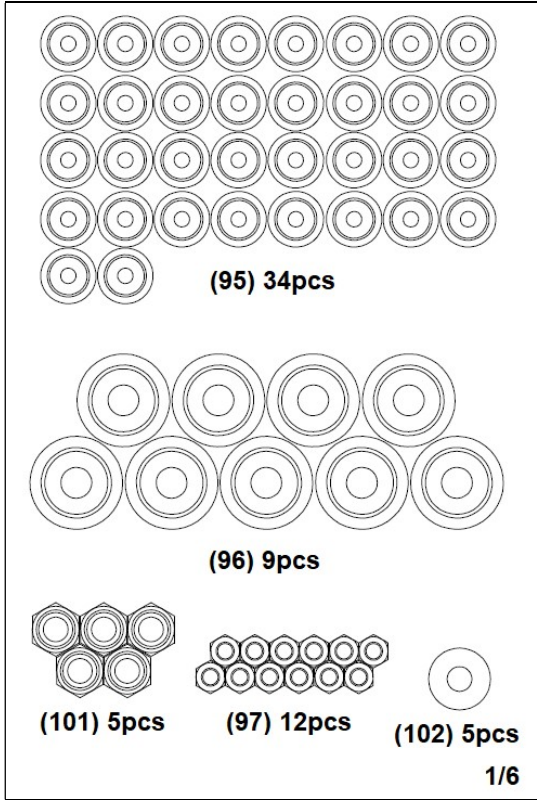

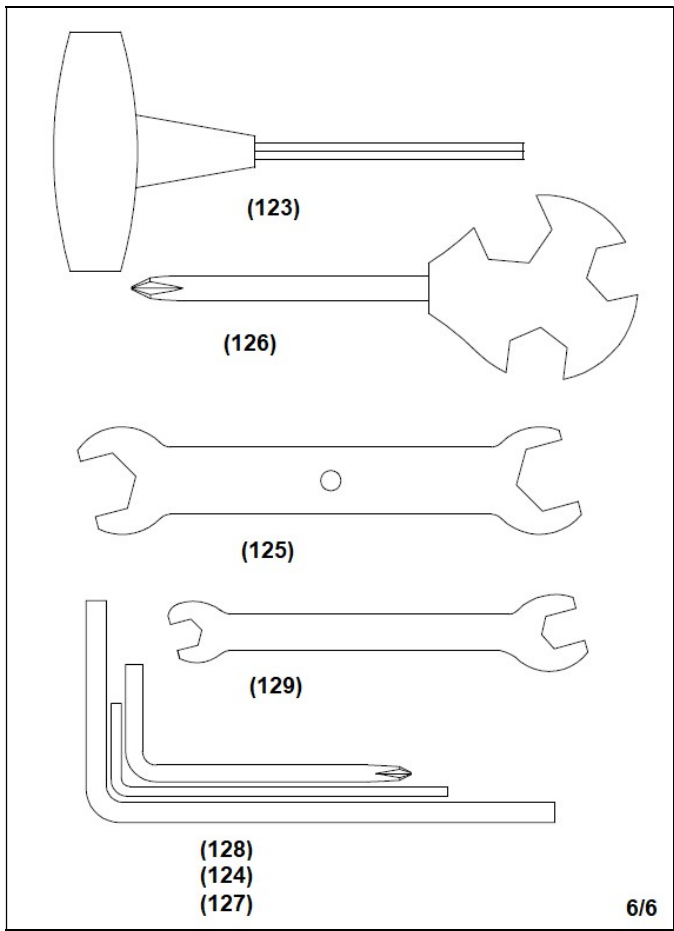
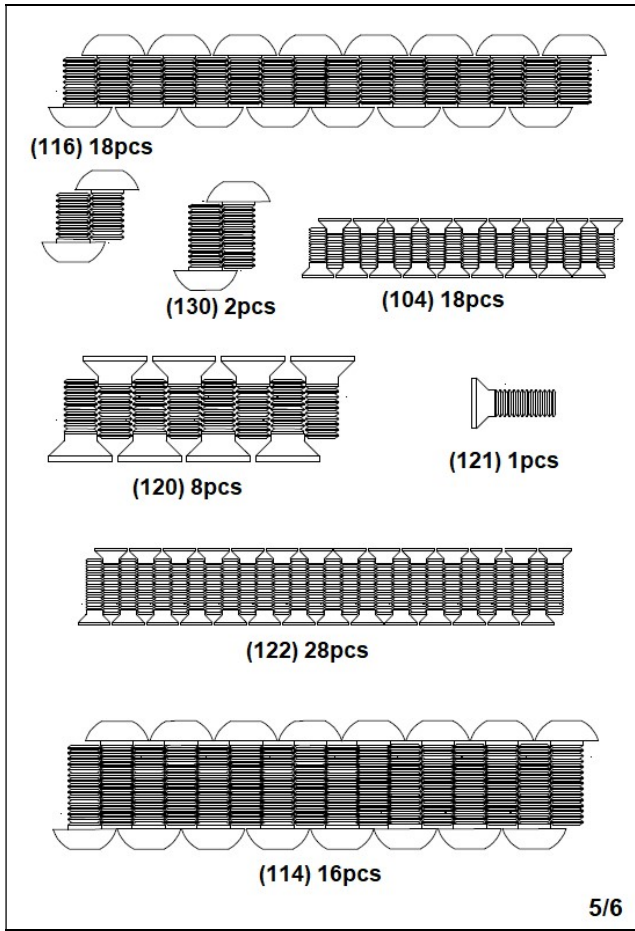

Obr. 1

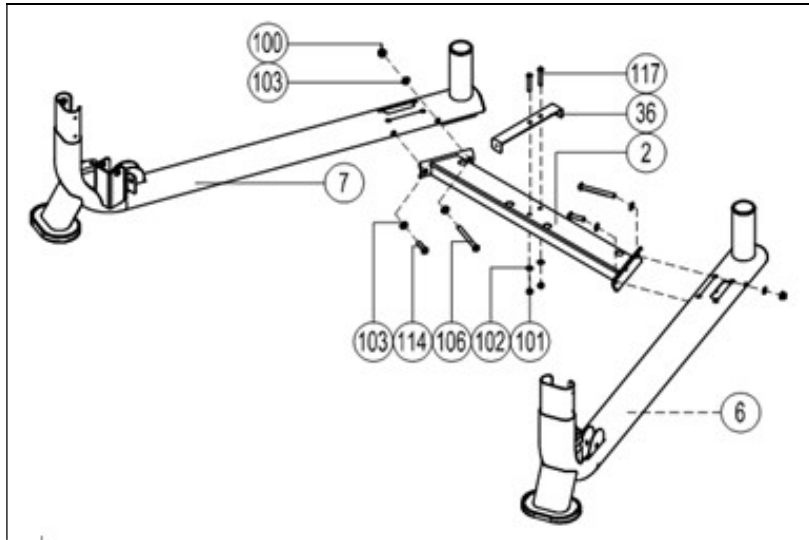

Obr. 2

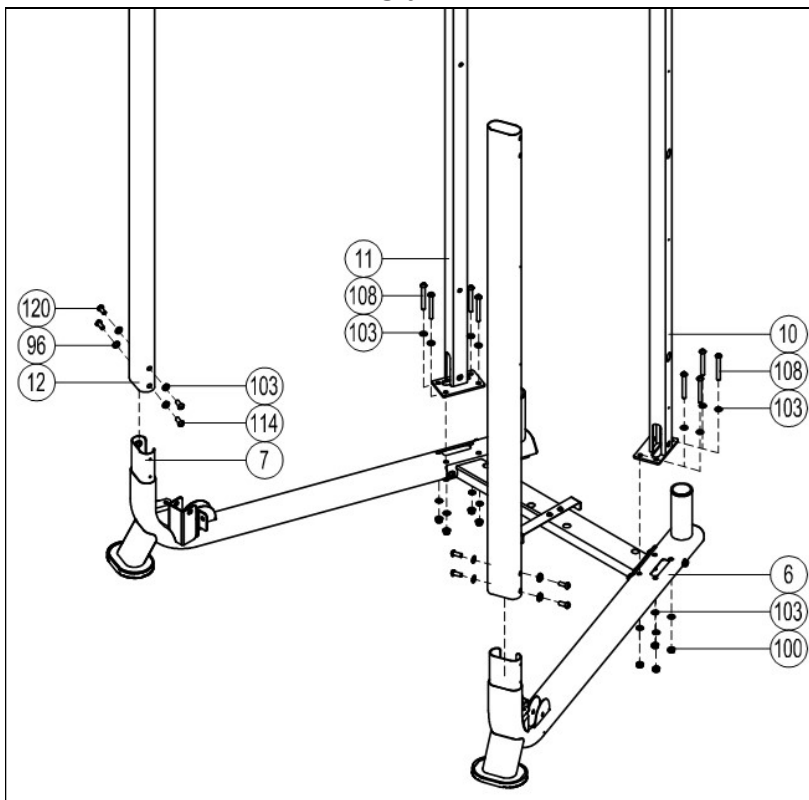

Obr. 3

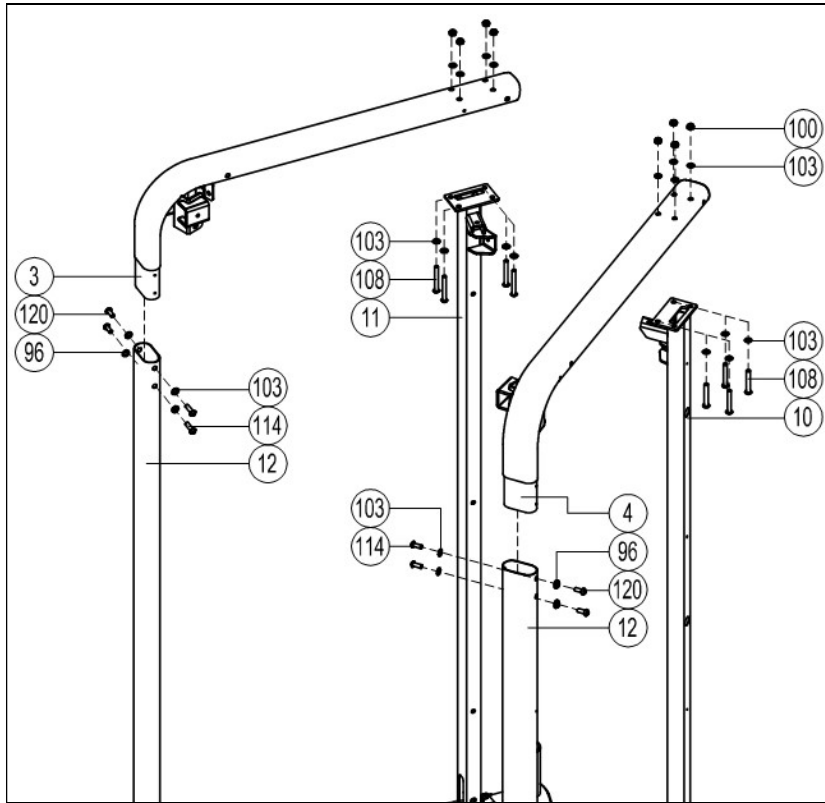

Obr. 4

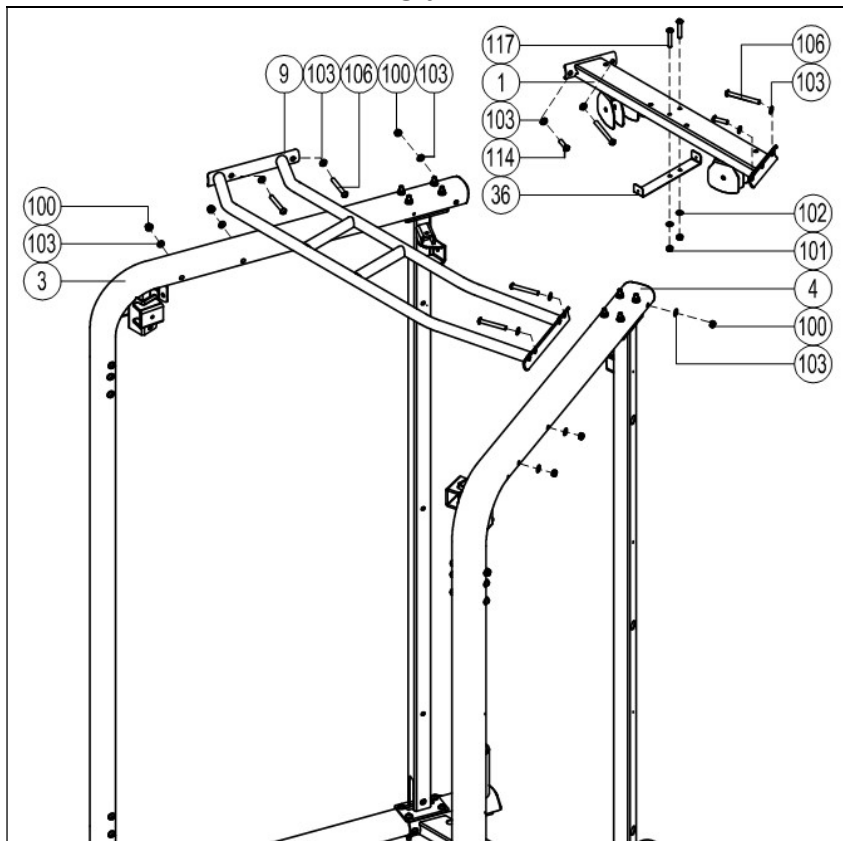

Obr. 5

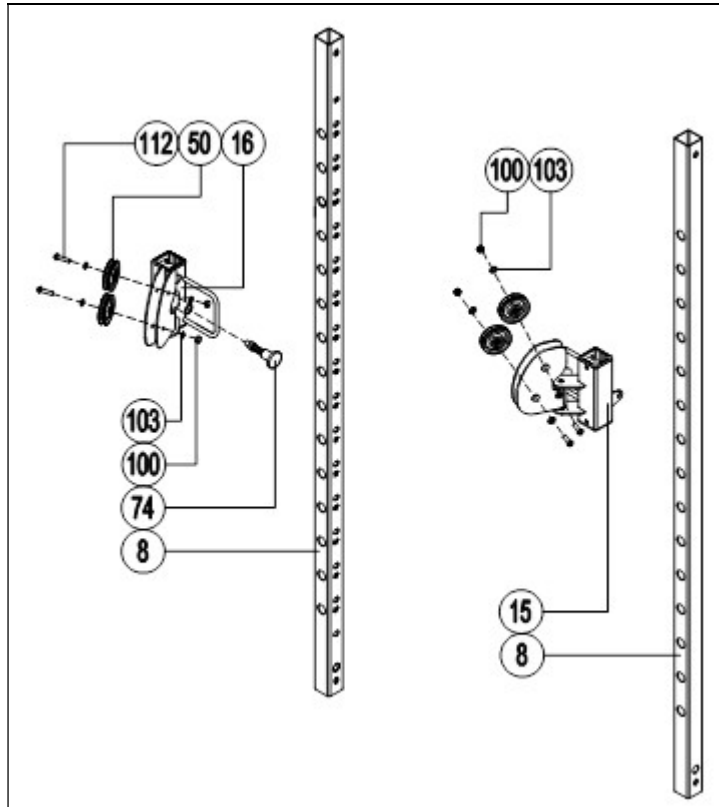

Obr. 6

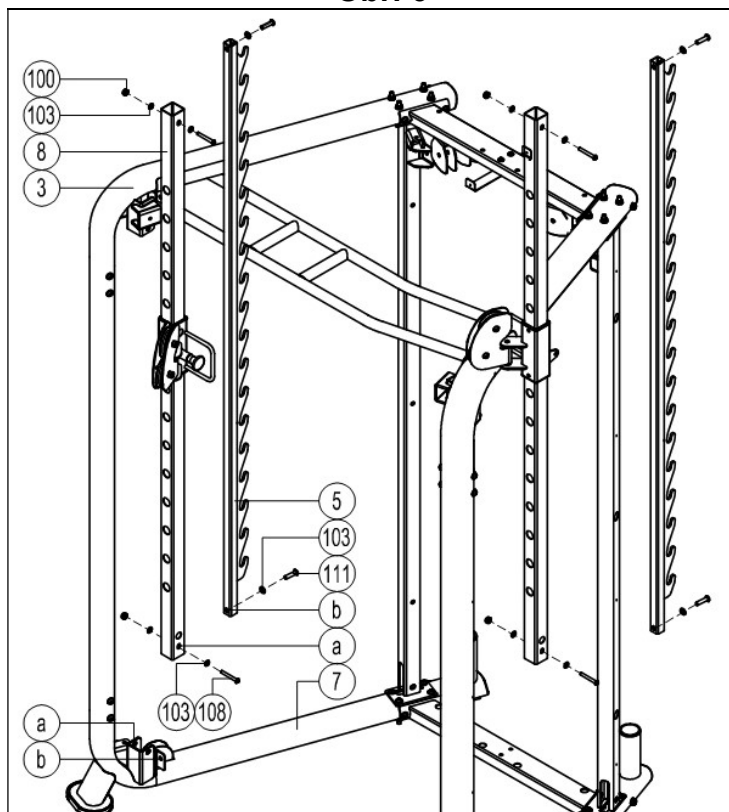

Obr. 7-1

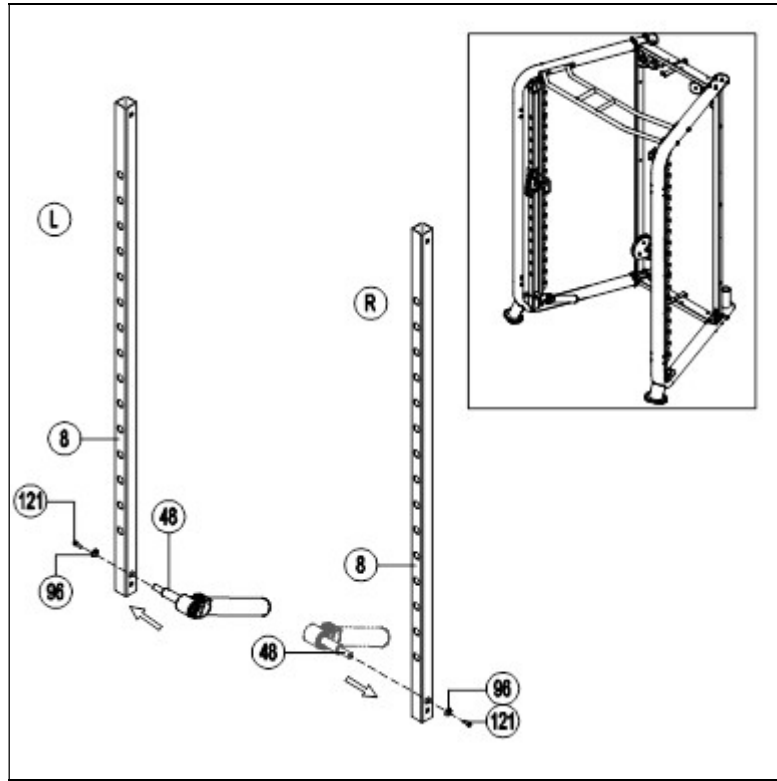

Obr. 7

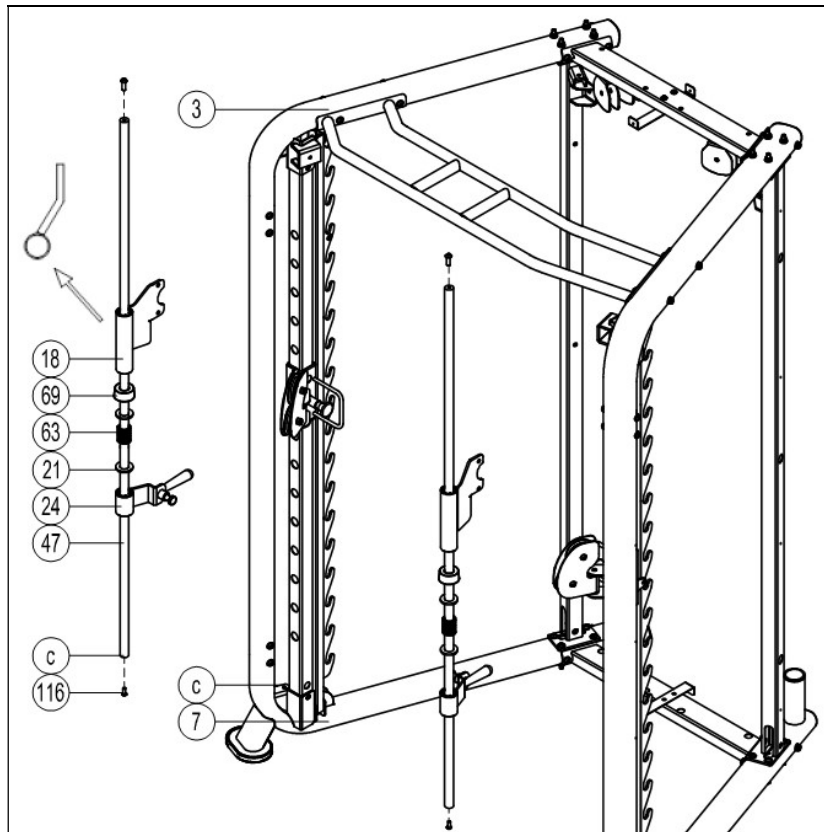

Obr. 8

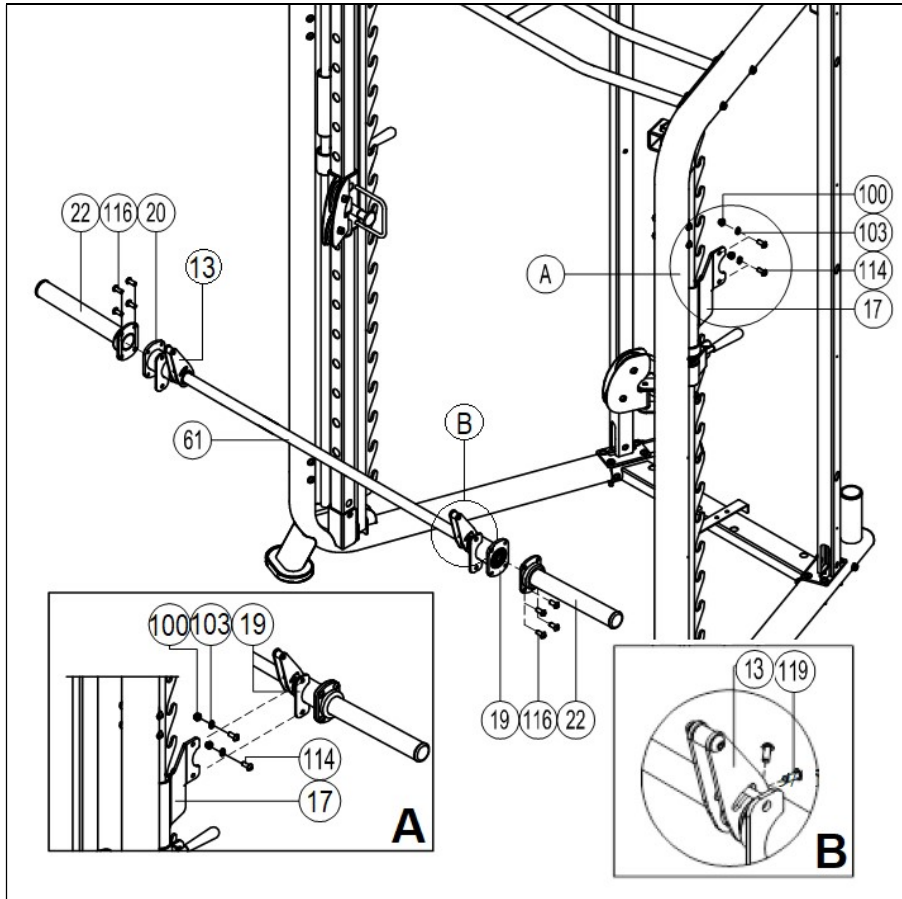

Obr. 9

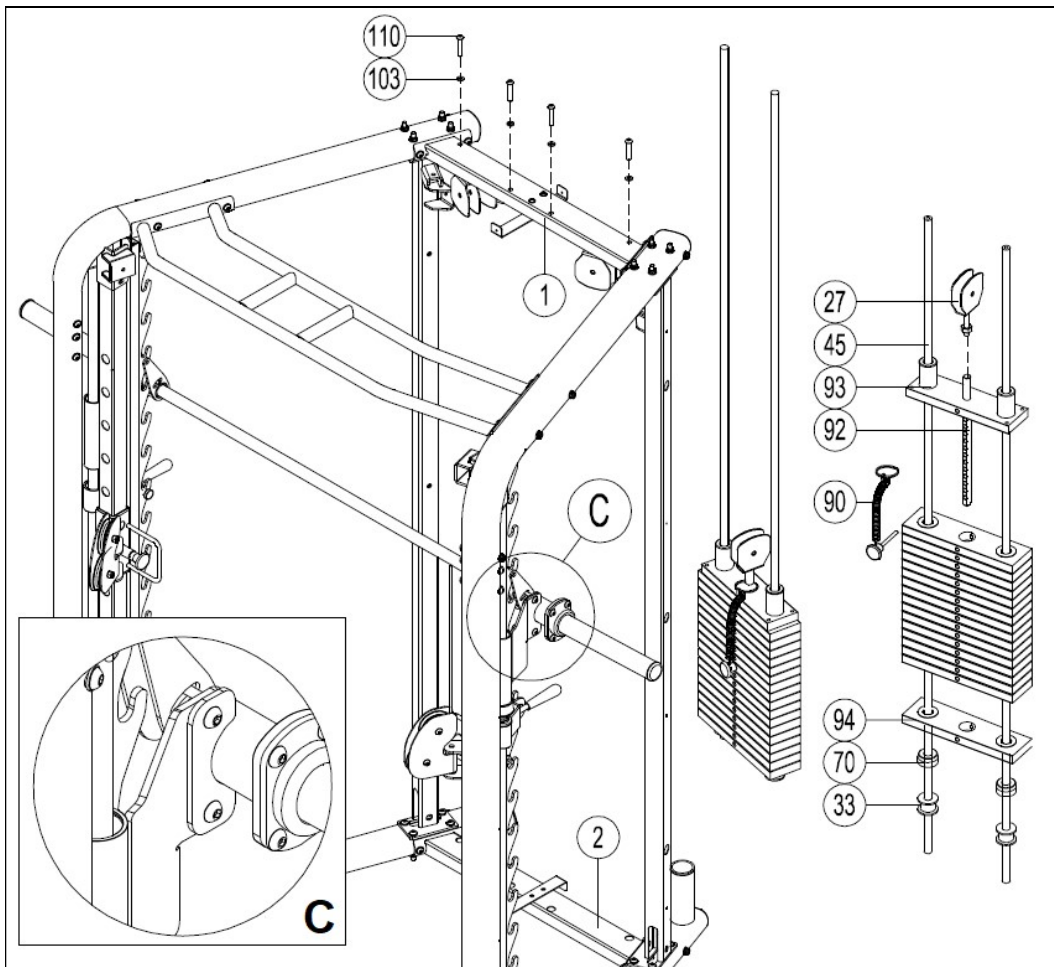

Obr. 10

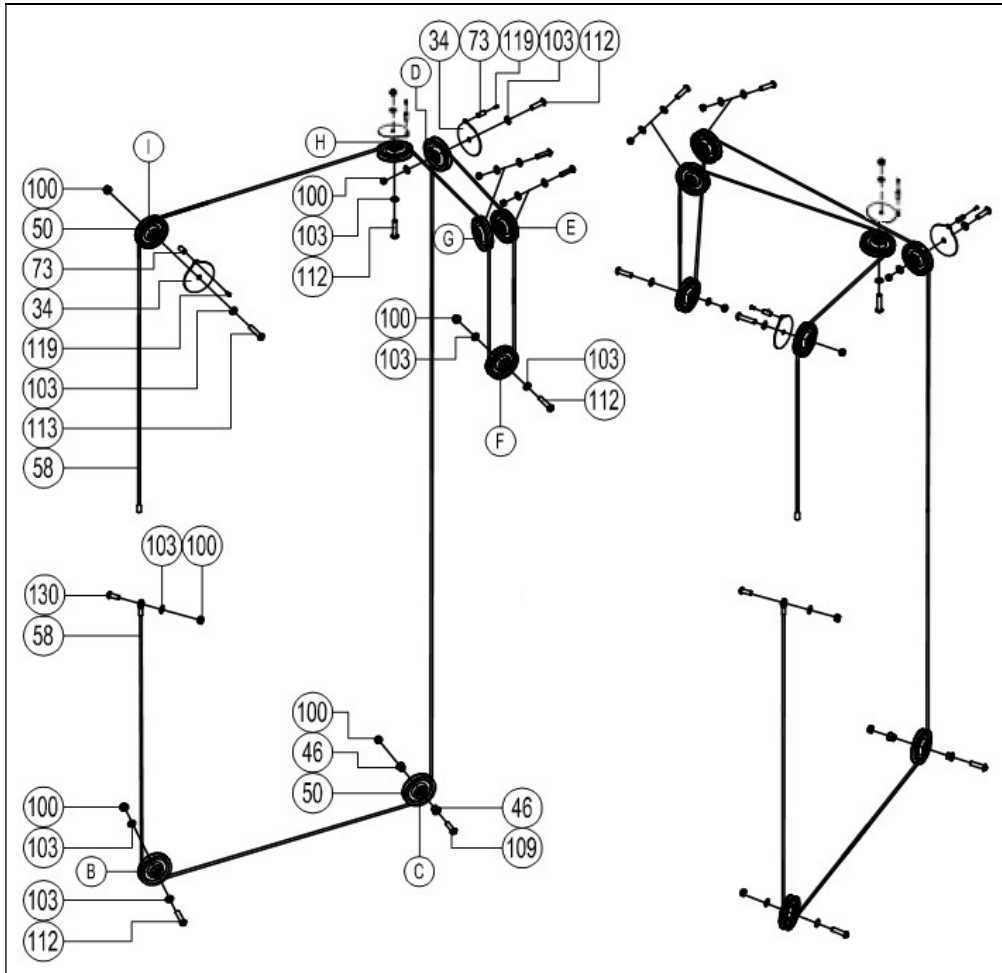

Obr. 11

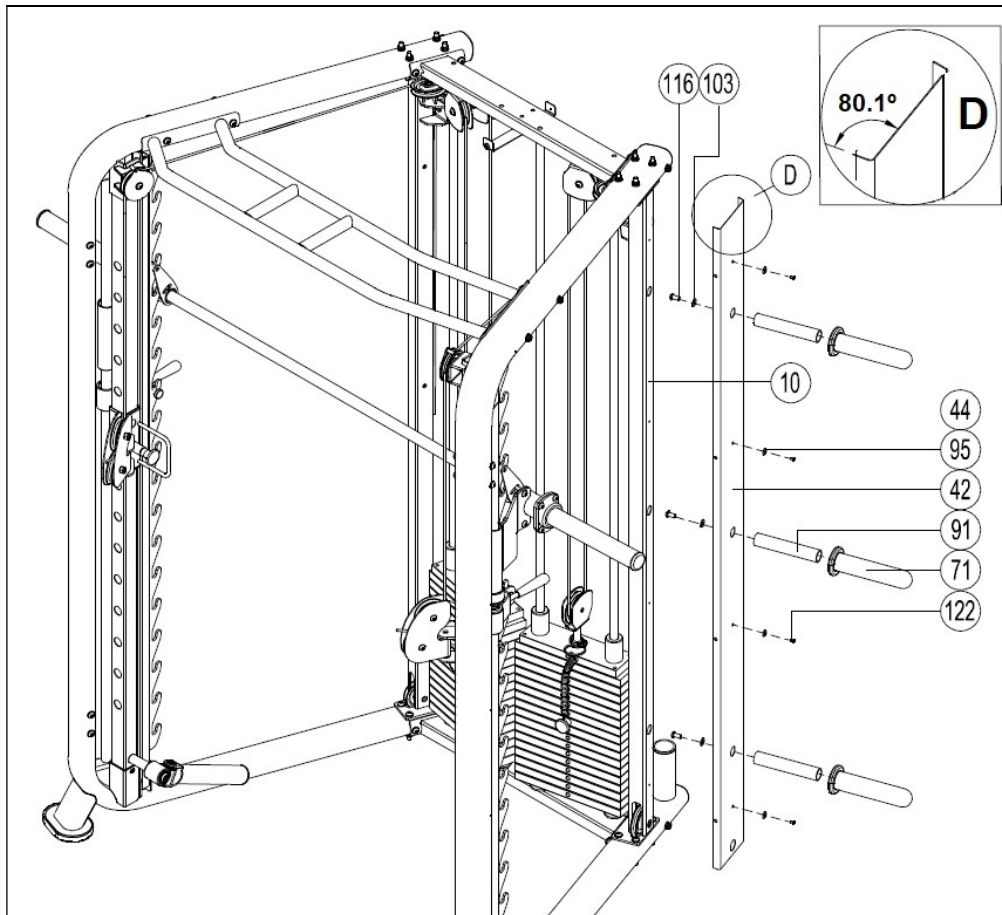

Obr. 12

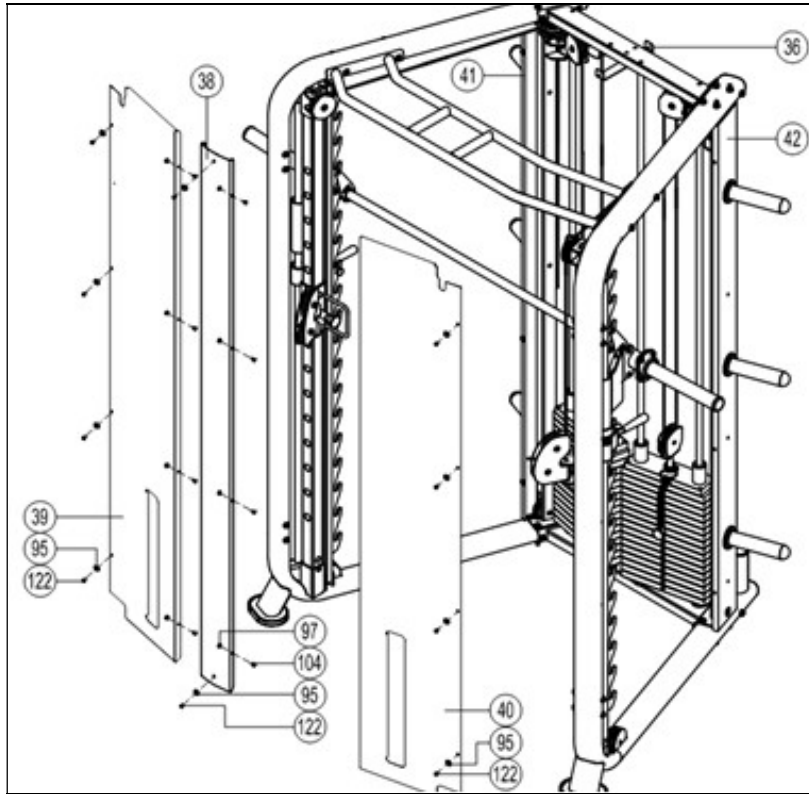

Obr. 13

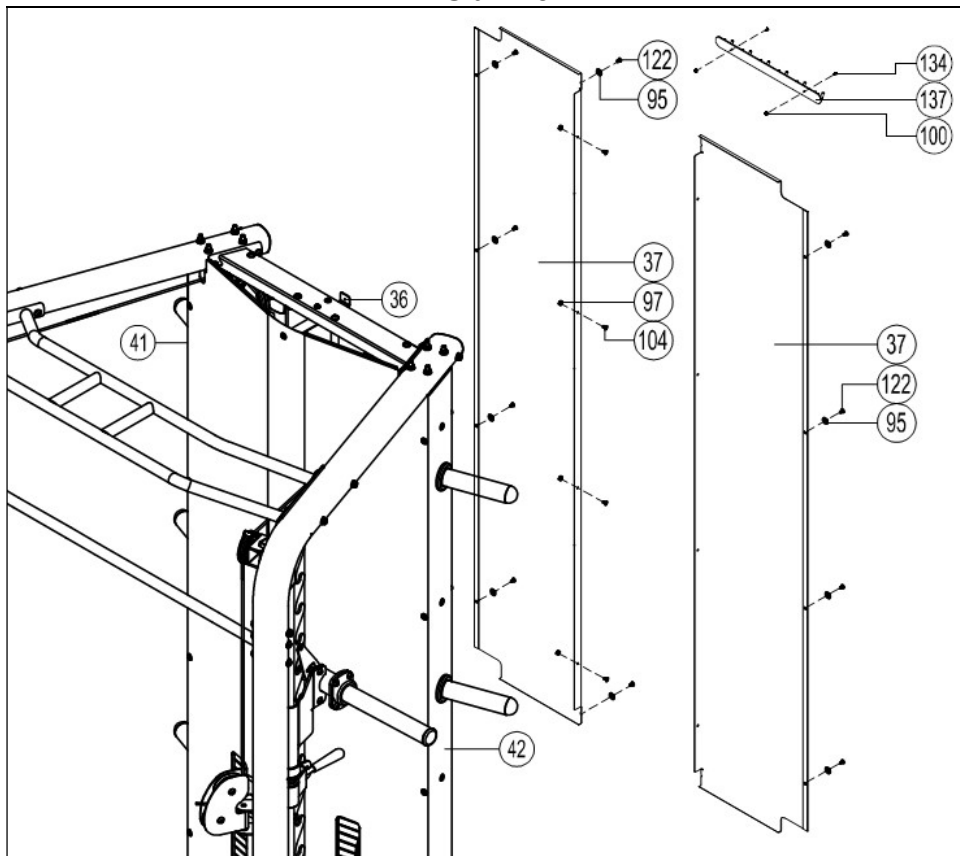

Obr. 14

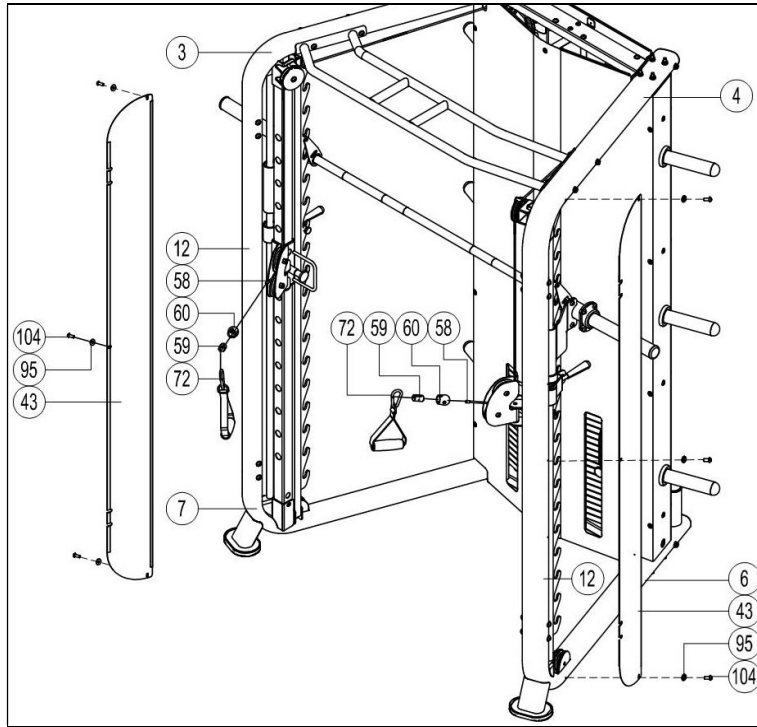

Obr. 15

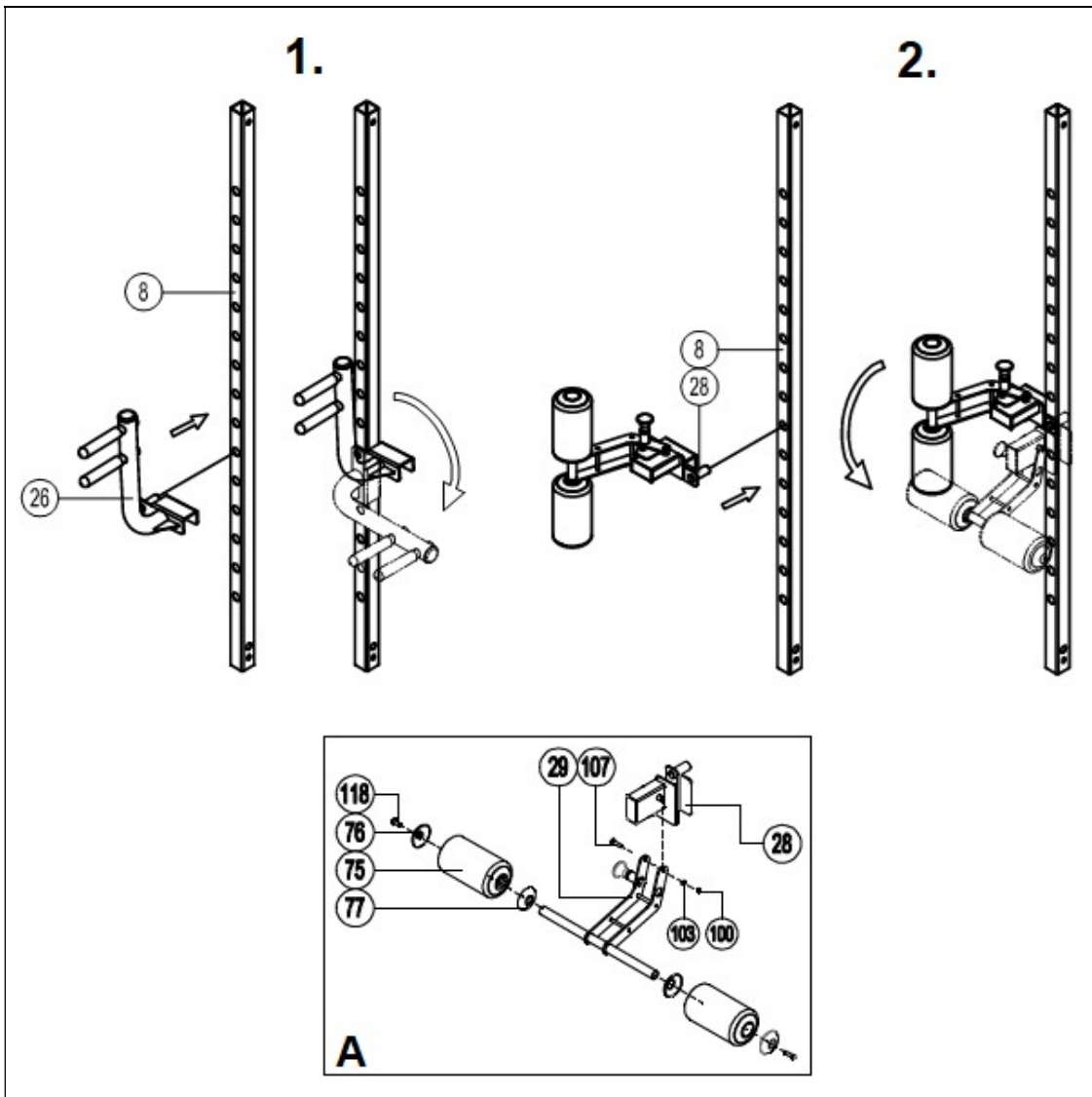

VŠEOBECNÉ POKYNY

Pečlivě si prostudujte pokyny obsažené v této příručce. Naleznete zde důležité informace o montáži, bezpečnosti a používání tohoto zařízení

Dodržujte následující doporučení:

1 Nenechávejte děti nebo zvířata v blízkosti zařízení bez dozoru.

2 Na zařízení může v daném čase cvičit pouze jedna osoba.

3 Cvičte na doporučené úrovni, nepřepínejte se. Pokud pocítíte bolest nebo nevolnost, okamžitě přestaňte cvičit a poradte se se svým lékařem.

4 Umístěte jednotku na rovný povrch tak, aby kolem dokola zůstal alespoň 1 m volného prostoru. Jednotku používejte na pevném a rovném povrchu, nepoužívejte jej venku.

5 Udržujte ruce mimo dosah pohyblivých částí.

6 Používejte vhodný oděv a obuv, dbejte na zavázané tkaničky.

7 Nikdy nepoužívejte příslušenství, které není doporučeno výrobcem.

8 Kolem jednotky nepokládejte žádné ostré předměty.

9 Nedovolte dětem nebo osobám s postižením používat zařízení bez dohledu kvalifikované osoby.

10 Před cvičením se protáhněte.

11 Zvolte vhodné závaží podle vaší fyzické kondice.

12 Zařízení nepoužívejte, pokud je poškozené nebo neúplné.

13 Je doporučeno cvičit pod dohledem.

14 Tato jednotka byla navržena pro domácí použití. Maximální hmotnost uživatele je 130 kg.

Upozornění: Než začnete trénovat, poradte se se svým lékařem. Tato rada je zvláště důležitá pro osoby starší 35 let nebo pro osoby se zdravotními problémy.

Pokyny uschovejte pro případné budoucí využití.

ÚDRŽBA

1 Pohyblivé části pravidelně mažte. Alespoň jednou ročně.

2 Před prvním použitím zkontrolujte, zda jsou všechny části utaženy a zda jednotka funguje správně.

3 K čištění zařízení použijte vlhký hadřík. Nepoužívejte rozpouštědla.

MONTÁŽNÍ POKYNY

Vyjměte jednotku z krabice a ujistěte se, že tam jsou všechny díly, viz obr. A a obr. B.

Při montáži je vhodná pomoc další osoby.

1.- Vodorovnou trubku (2) připevněte k levé základní trubce (7) a k pravé základní trubce (6) a upevněte ji pomocí šroubů (114), (106), podložek (103) a matic (100), obr. 1. Nasaďte upevňovací desku (36) na vodorovnou trubku (2) a upevněte ji pomocí šroubů (117), podložek (102) a matic (101), obr. 1.

2.- Umístěte přední trubku (12) na levou základní trubku (7) a upevněte ji šrouby (114), podložkami (103) a šrouby (120) s podložkami (96), obr. 2.

Nasaďte zadní trubku (11) na levou základní trubku (7) a upevněte ji pomocí šroubů (108), podložek (103) a matic (100), obr. 2.

Provedte stejné kroky s pravou základní trubkou (6), přední trubkou (12) a zadní trubkou (10), obr. 2.

3.- Horní tyč (3) vložte do přední trubky (12) a upevněte ji pomocí šroubů (114), podložek (103) a šroubů (120) a podložek (96), obr. 3.

Nasaďte druhou stranu horní tyče (3) na zadní trubku (11) a upevněte ji šrouby (108), podložkami (103) a maticemi (100), obr. 3.

Provedte stejné kroky pro montáž pravé horní tyče (4) k přední trubce (12) a zadní trubce (10), obr. 3.

4.- Připevněte horní vodorovnou trubku (1) a upevněte ji na levou (3) a pravou (4) horní tyč pomocí šroubů (114), (106), podložek (103) a matic (100), obr. 4.

Umístěte horní konstrukci (9) a připevněte ji k levé (3) a pravé (4) horní trubce pomocí šroubů (106), podložek (103) a matic (100), obr. 4.

5.- Kladku (50) nainstalujte na levý jezdec (16) a upevněte ji pomocí šroubů (112), podložek (103) a matic (100), obr. 5.

Odstraňte aretační šroub (74) z levého jezdce (16) a umístěte jej na tyč (8), obr. 5. Aretační šroub namontujte zpět (74). Stejným způsobem nasaďte pravý jezdec (15), obr. 5.

6.- Umístěte tyč (8) na levou základní trubku (7) v bodě (a), zarovnejte otvory a přišroubujte pomocí šroubů (108), podložek (103) a matic (100), obr. 6.

Umístěte trubku (5) na levou základní trubku (7) v bodě (b) podle obr. 6, zarovnejte otvory a upevněte ji pomocí šroubů (111) a podložek (103).

Stejně postupujte na pravé straně.

7.- Hřídel (48) vložte do levé tyče (8), poté použijte šroub (121) a tlumení (96) k upevnění, Obr.7-1.

Stejně postupujte i s pravou tyčí.

Vložte pouzdro (18), tlumení (69), podložku (21), pružinu (63) a podpěru (24) do vodící lišty

(47), obr. 7. Umístěte vodící lištu (47) do bodu (c), zarovnejte otvory a upevněte ji šrouby (116), obr. 7.

Postupujte stejným způsobem na pravé straně.

8.- Umístěte podpěry kotoučů (22) na obě strany lišty (61) a upevněte je šrouby (116), obr. 8.

Odstraňte šrouby (119) z dílu (13) a upravte vzdálenost mezi háky na obou stranách. Namontujte zpět šrouby (119), obr. 8B.

Umístěte pouzdro (19) na pravou podpěru (17) a upevněte jej pomocí šroubů (114), podložek (103) a matic (100), obr. 8A.

Postupujte stejným způsobem na levé straně.

9.- Tyče (45) umístěte na vodorovnou trubku (2), umístěte podpěry (33), tlumení (70), závaží (94) a horní závaží (93), obr. 9.

Připevněte volič závaží (90) na horní závaží (93). Vložte volič (90) do spodních závaží (94), obr. 9.

Našroubujte kladku (27) do horního závaží (93), obr. 9.

10.- Protáhněte lanko (58) z kladky (B) na kladku (I), jak je znázorněno na obr. 10.

Nejprve upevněte kladku (B) pomocí šroubu (112), podložek (103) a matice (100), obr. 10. Kladky (E), (F), (G) se instalují stejným způsobem. Upevněte kladku (C) pomocí šroubu (109), pouzdra (46) a matice (100). Při instalaci kladek (D), (H) nejprve namontujte držák kladky (34) pomocí šroubu (119) a pouzdra (73) a poté použijte šroub (112), podložky (103) a matici (100) k upevnění držáku a kladky, obr. 10.

Při instalaci kladky (I) upevněte podpěru (34) šroubem (119) a maticí (73). Upevněte kladku (I) pomocí šroubu (113), podložek (103) a matice (100), obr. 10. Konec lanka připevněte k jezdcí kladky a připevněte šroubem (130), podložkou (103) a maticí (100), obr. 10.

Stejným způsobem připojte lanko na druhé straně.

11.- Pravý boční kryt (42) umístěte na zadní trubku (10) podle obr. 11 a namontujte šrouby (122) a podložky (95).

Umístěte podpěry (91) na pravou stranu zadní trubky (10) a nasadte šrouby (116) a podložky (103), obr. 11. Nasadte kryty (71) na podpěry (91) a utáhněte šrouby krytů.

Stejným způsobem postupujte i na levé straně.

12.- Nasadte levý přední kryt (39) a namontujte šrouby (122) a podložky (95), obr. 12. Umístěte prostřední kryt (38) a připevněte jej k horní (36) a spodní desce pomocí šroubů (122) a podložek (95), obr. 12. Nasadte pravý přední kryt (40) a namontujte šrouby (122) a podložky (95), obr. 12. Namontujte šrouby (104) a podložky (97), obr. 12.

13.- Nejprve k sobě zajistěte zadní kryty (37) pomocí šroubů (104) a matic (97). Připevněte hák (137) k zadnímu krytu (37) pomocí šroubů (134) a matic (100), obr. 13. Nasadte zadní kryty (37) a připevněte je k bočním krytům (41), (42) pomocí šroubů (122) a podložek (95), obr. 13.

14.- Umístěte boční kryty (43) podle obr. 14 a namontujte šrouby (104) a podložky (95). Protáhněte kabel (58) krytem (60) a vložte jej do hřídele (59), umístěte hák (72), obr. 14.

15.- Umístěte trubku (26) na trubku (8) a otočte ji o 90°, jak je znázorněno na obr. 15.1.

Nasadte vnitřní kryt (77), pěnový váleček (75) a vnější kryt (76) na tyč pro nohy (29) a upevněte je šrouby (118), obr. 15, A.

Připevněte rám (28) k trubce (29) a nasadte šroub (107), podložku (103) a matici (100), obr. 15, A. Umístěte rám (28) na tyč (8).) a otočte jej o 90°, jak je znázorněno na obr. 15.2.

Pokud máte jakékoli dotazy, obraťte se na naši technickou asistenční službu (viz poslední strana příručky).

BH FITNESS SI VYHRAZUJE PRÁVO ZMĚNIT SPECIFIKACE SVÝCH VÝROBKŮ BEZ PŘEDCHOZÍHO UPOZORNĚNÍ.

Tabulka cviků

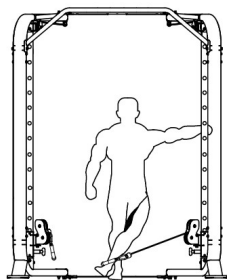
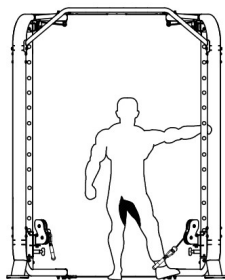

START || FINISH

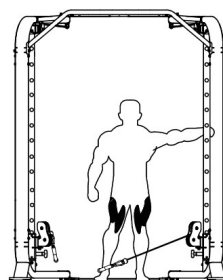
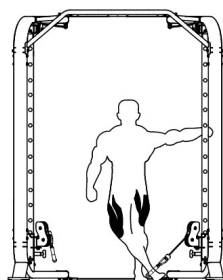

START || FINISH

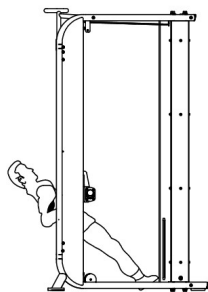
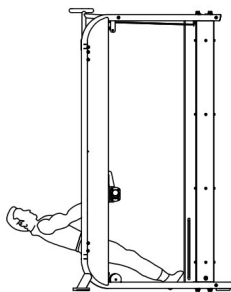

START || FINISH

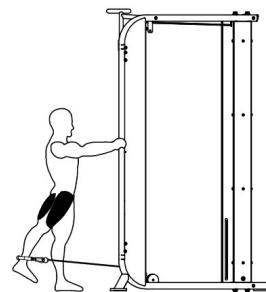
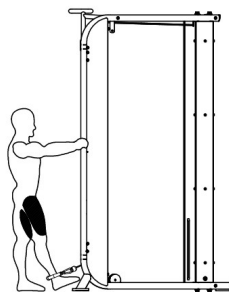

START || FINISH

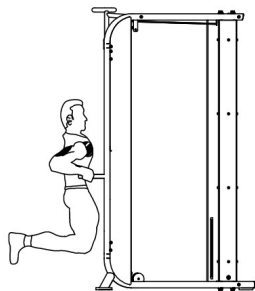
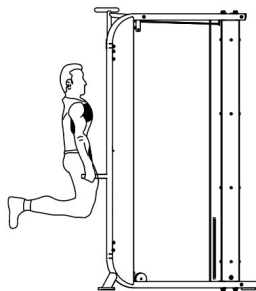

START || FINISH

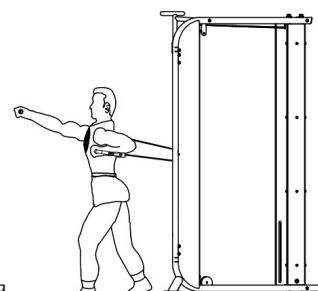
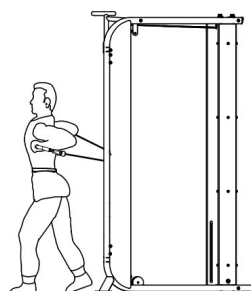

START || FINISH

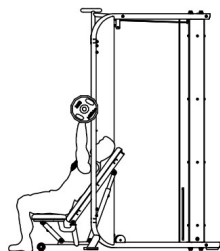

START || FINISH

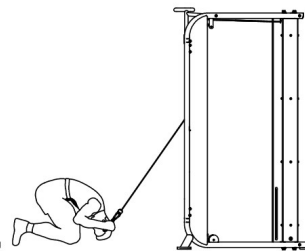
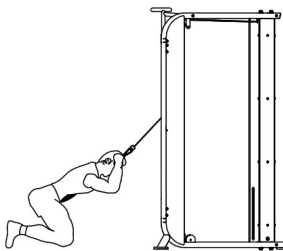

START || FINISH

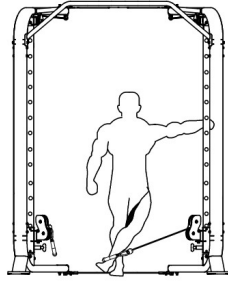
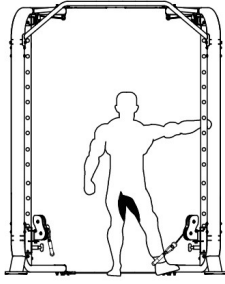

START || FINISH

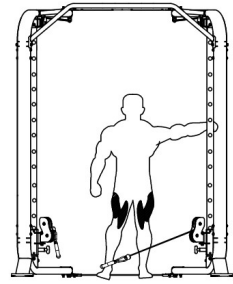
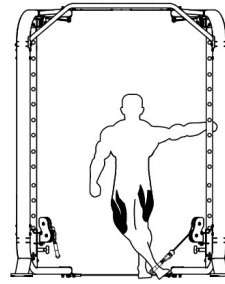

START || FINISH

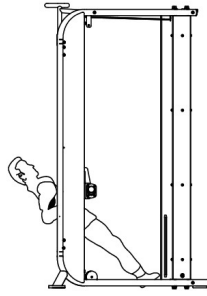
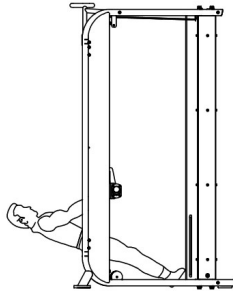

START || FINISH

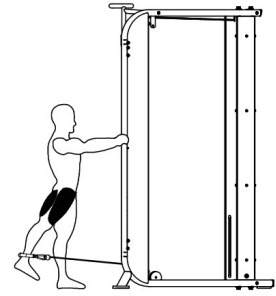
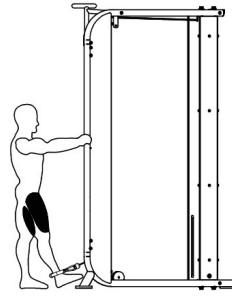

START || FINISH

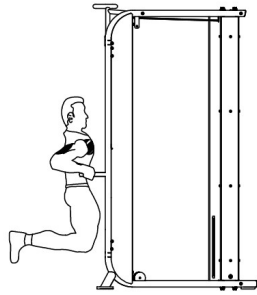
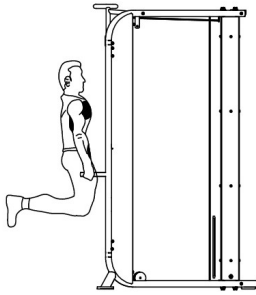

START || FINISH

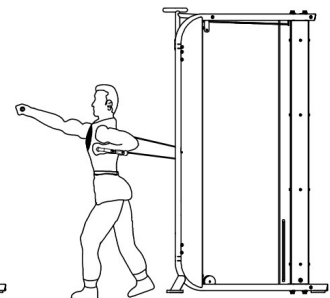
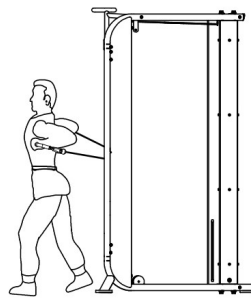

START || FINISH

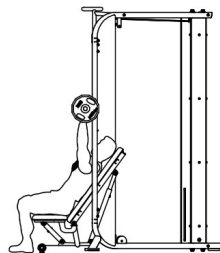
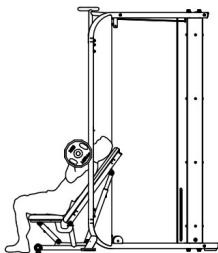

START || FINISH

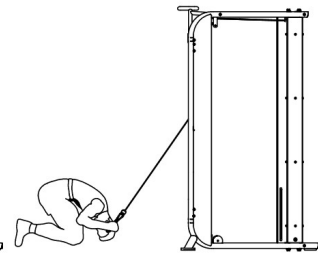
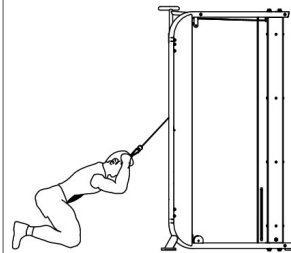

START || FINISH

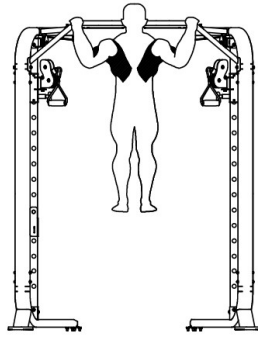
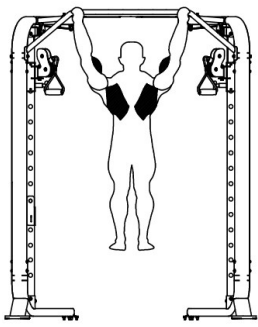

START || FINISH

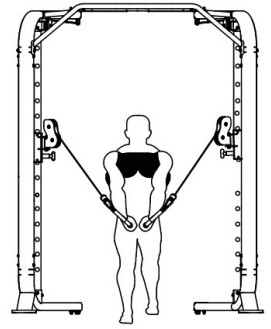
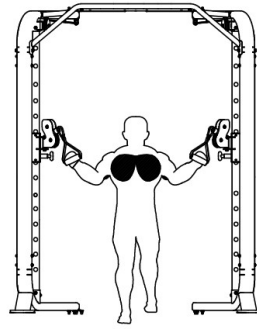

START || FINISH

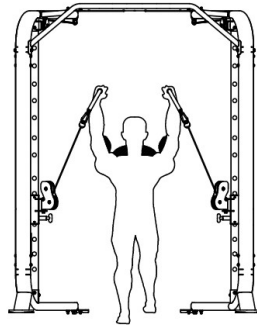
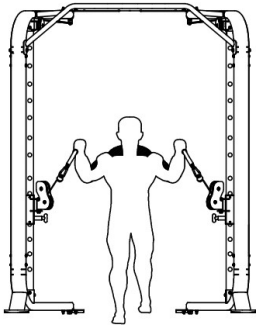

START || FINISH

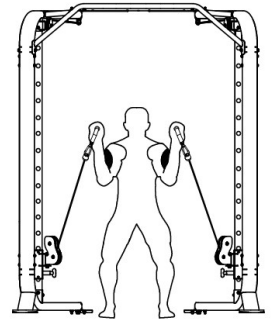
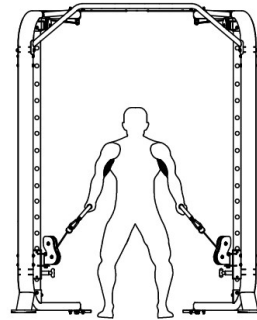

START || FINISH

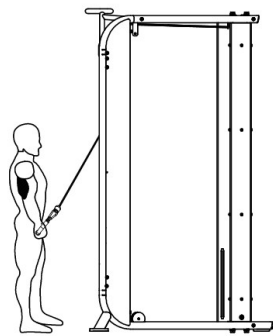
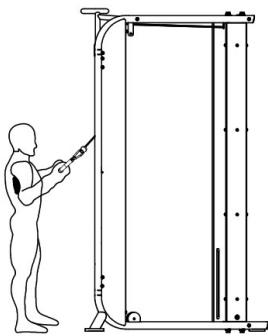

START || FINISH

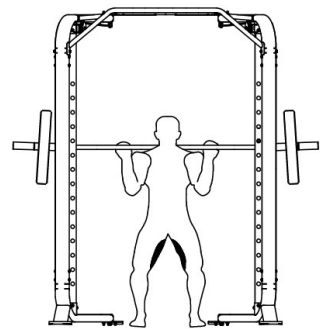
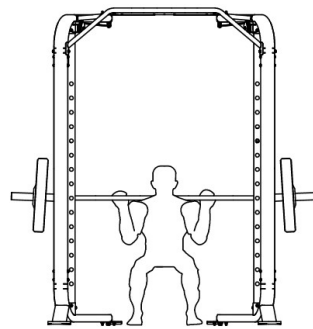

START || FINISH

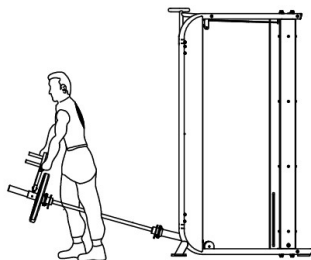
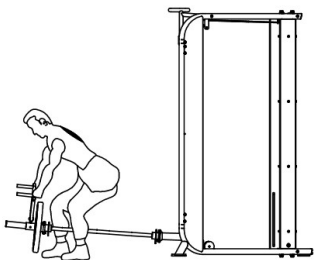

START || FINISH

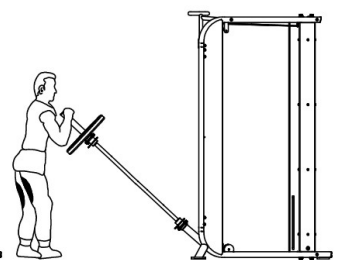
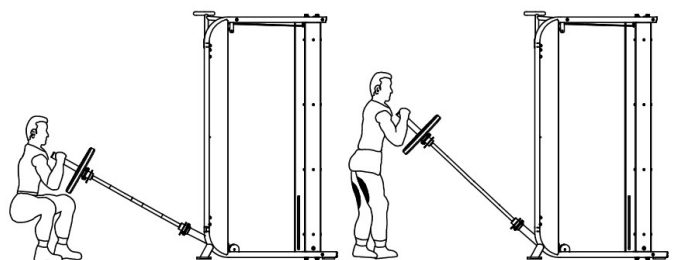

START || FINISH

G160

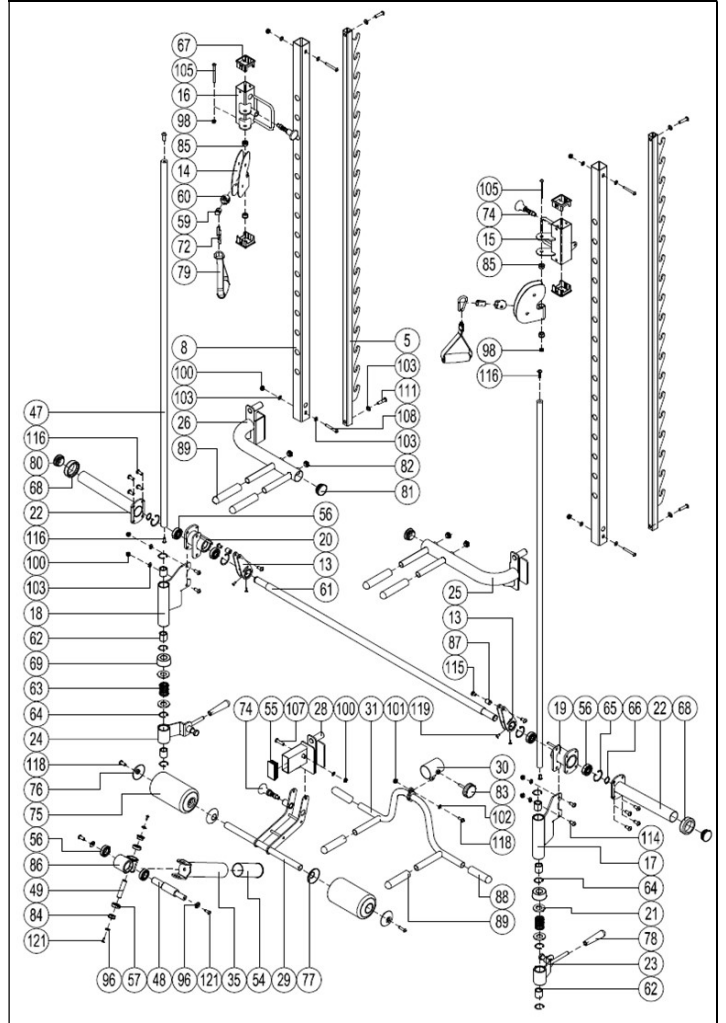
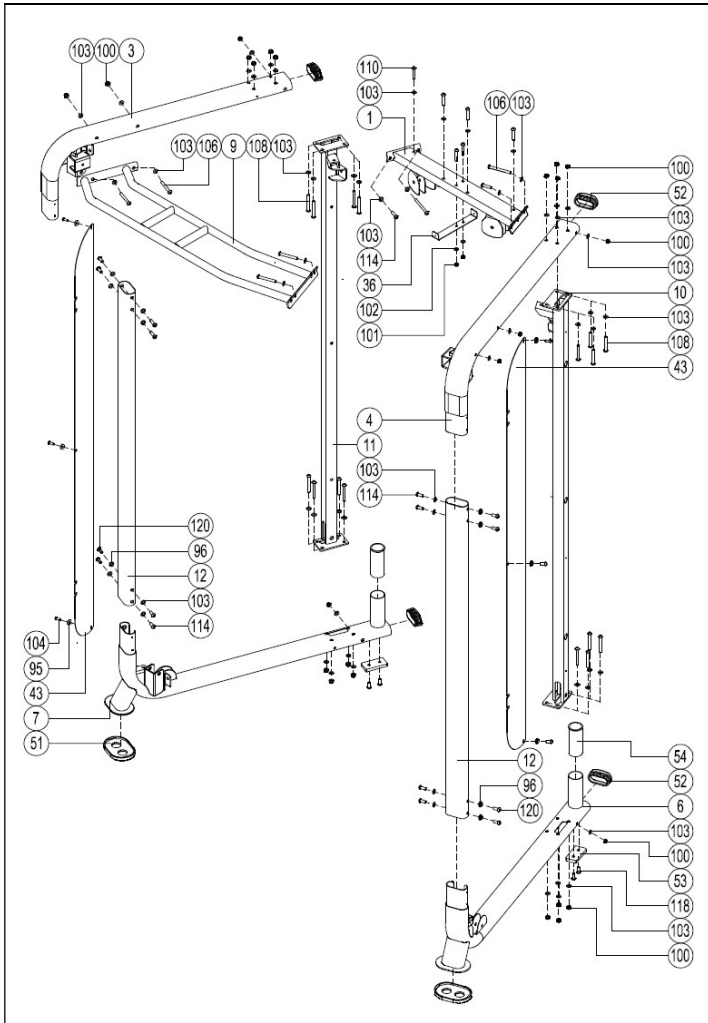

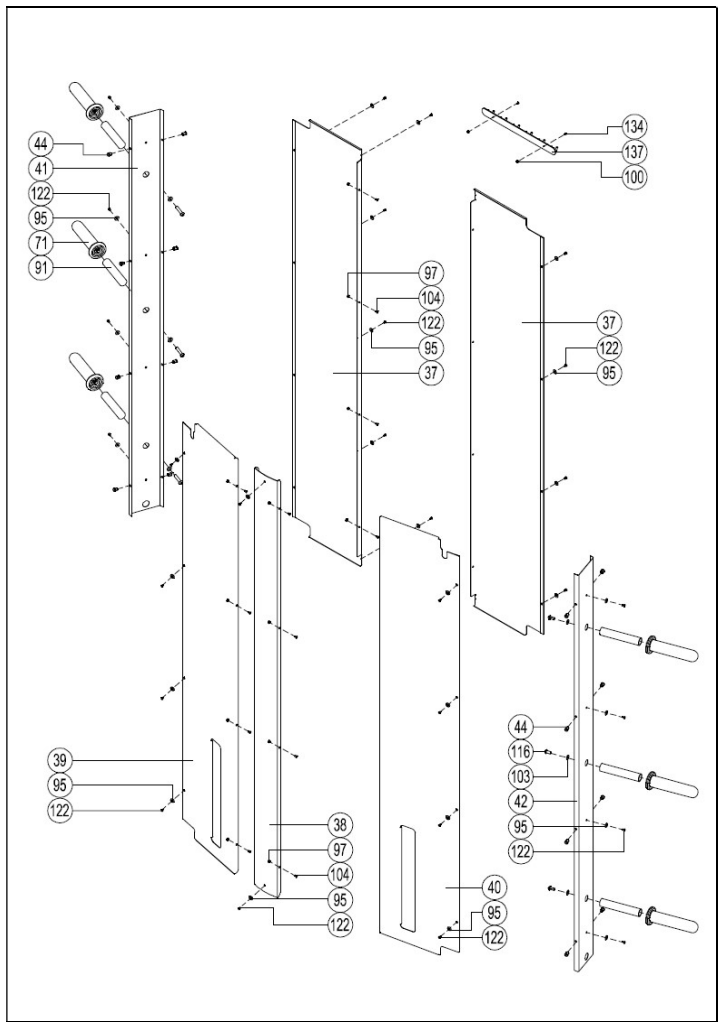
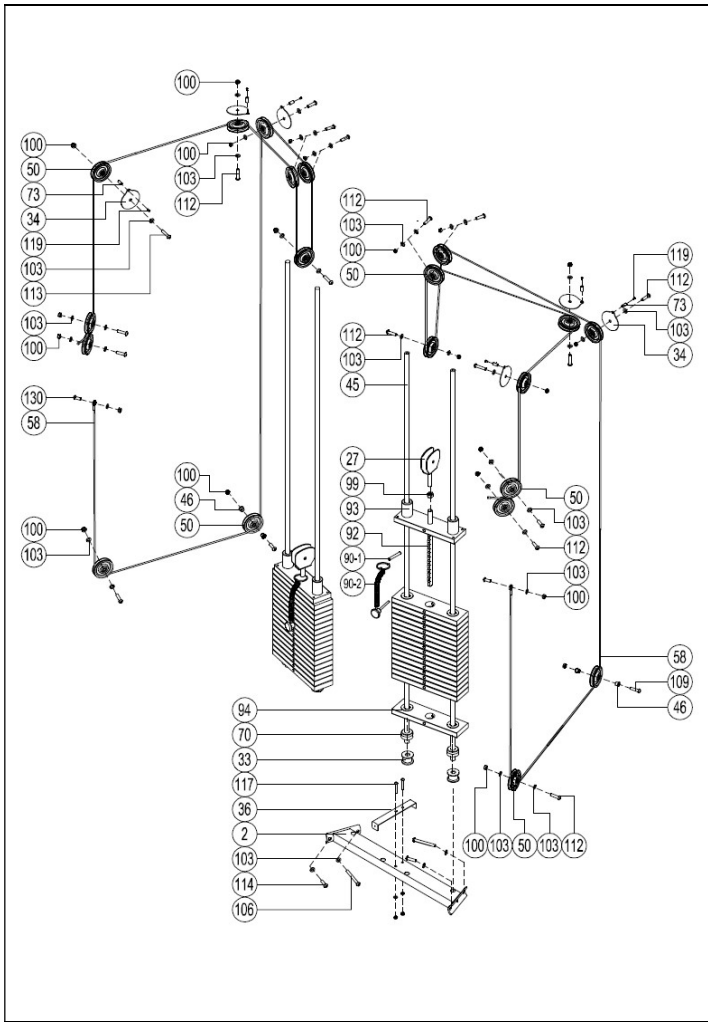

Dovozce a distributor pro
 Českou a Slovenskou republiku
 Trinteco spol. s r.o.
 Na Strži 2102/61a,
 140 00 Praha 4 – Krč
 IČ: 052 54 175
 DIČ:CZ05254175



Dovozce a distributor pro Českou a Slovenskou republiku
 Trinteco spol. s r.o.
 Na Strži 2102/61a, 140 00 Praha 4 – Krč
 IČ: 052 54 175 DIČ:CZ05254175

Email: info@trinteco.cz
 Telefon: +420 725 552 257